

jaga
CLIMATE DESIGNERS



Briza XS Net Zero
BASE-Line

Beauté et durabilité
discrètement emballées



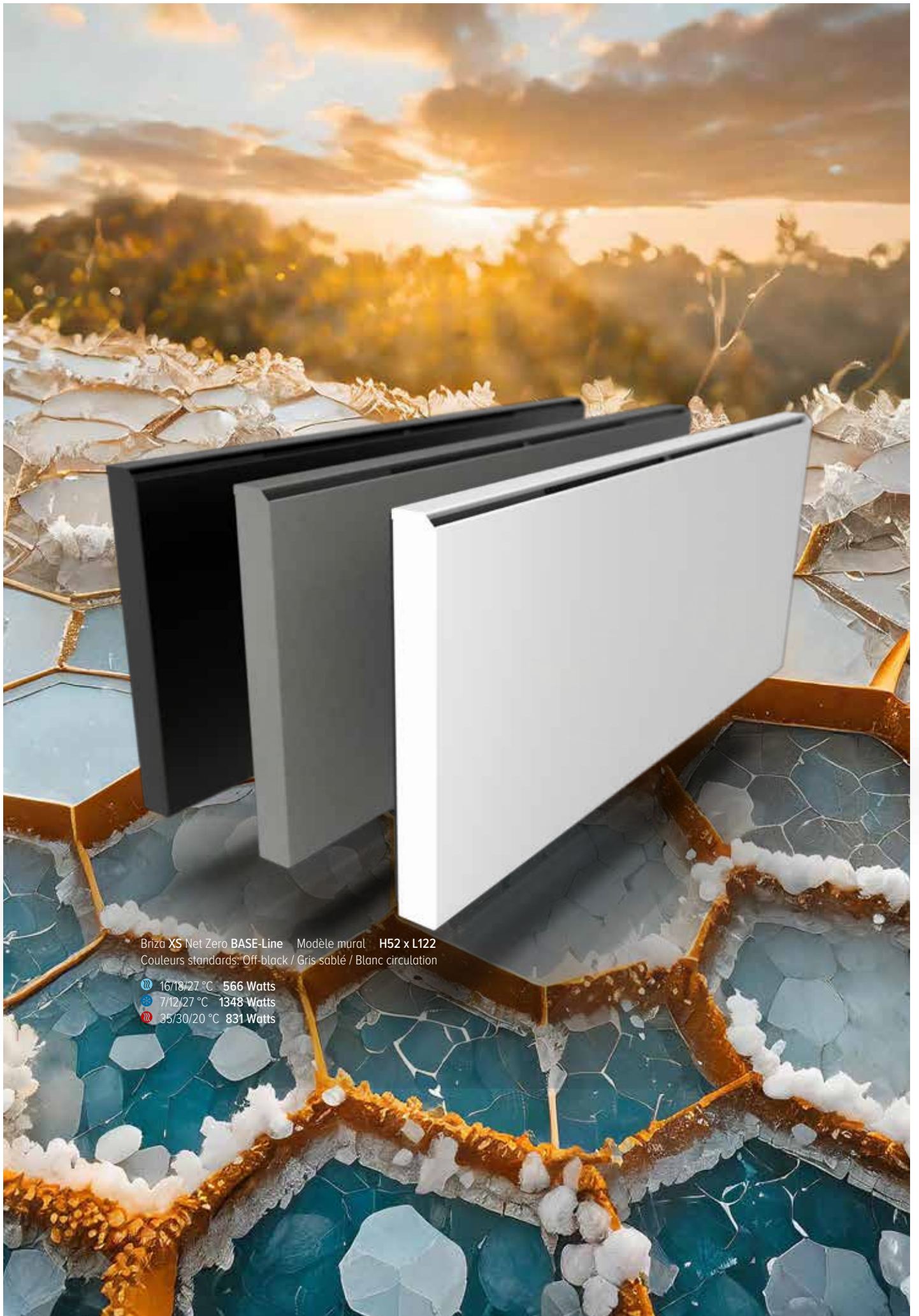

Briza XS Net Zero BASE-Line Modèle mural H52 x L122
Couleurs standards: Off-black / Gris sablé / Blanc circulation

- 16/18/27 °C 566 Watts
- 7/12/27 °C 1348 Watts
- 35/30/20 °C 831 Watts

MODÈLE MURAL**PLUG & PLAY TPT****4**

Appareil complet avec réglage de la température via un panneau de commande préassemblé, un jeu de vanes et une alimentation électrique 230 V

- hauteur 52 cm
- longueur 86, 122, 163 ou 199 cm
- 16/18/27°C: de 137 à 566 Watts (10 V)
- 7/12/27°C: de 326 à 1348 Watts (10 V)
- 35/30/20°C: de 201 à 831 Watts (10 V)

**PLUG & PLAY JIC****4**

Appareil complet avec réglage de la température via l'application Jaga, jeu de vanes et alimentation 230 V

- hauteur 52 cm
- longueur 86, 122, 163 ou 199 cm
- 16/18/27°C: de 137 à 566 Watts (10 V)
- 7/12/27°C: de 326 à 1348 Watts (10 V)
- 35/30/20°C: de 201 à 831 Watts (10 V)

**APPAREIL CONFIGURABLE****12**

Raccordement à l'eau et à l'électricité adapté à votre installation

- hauteur 52 cm
- longueur 86, 122, 163 ou 199 cm
- 16/18/27°C: de 137 à 566 Watts (10 V)
- 7/12/27°C: de 326 à 1348 Watts (10 V)
- 35/30/20°C: de 201 à 831 Watts (10 V)

MODÈLE PLAFOND**PLUG & PLAY JIC****5**

Appareil complet avec réglage de la température via l'application Jaga, jeu de vanes et alimentation 230 V

- largeur 53 cm
- longueur 86, 122, 163 ou 199 cm
- 16/18/27°C: de 137 à 566 Watts (10 V)
- 7/12/27°C: de 326 à 1348 Watts (10 V)
- 35/30/20°C: de 201 à 831 Watts (10 V)

**APPAREIL CONFIGURABLE****20**

Raccordement à l'eau et à l'électricité adapté à votre installation

- largeur 53 cm
- longueur 86, 122, 163 ou 199 cm
- 16/18/27°C: de 137 à 566 Watts (10 V)
- 7/12/27°C: de 326 à 1348 Watts (10 V)
- 35/30/20°C: de 201 à 831 Watts (10 V)

BRIZA XS NET ZERO PLUG & PLAY MODÈLE MURAL

Nous nous efforçons de commercialiser des radiateurs dynamiques pratiquement prêts à être installés. Là où nous devons seulement connecter une alimentation en eau, Nous avons maintenant besoin d'une alimentation électrique, d'un réglage électronique et d'un raccordement au thermostat. Pour votre facilité d'installation, nous avons développé une gamme Plug & Play. La même qualité supérieure, mais avec toutes les options de raccordement préassemblées. Commandez sans soucis pour une installation sans effort !

RÉGLAGES DE TEMPÉRATURE POSSIBLES

TABLEAU DE COMMANDE (TPT)



La température ambiante est réglée sur le panneau de commande

- chauffer de 16 à 26°C
- Refroidir de 16 à 26°C

JAGA APP (JIC)



- Avec l'application Jaga Home, les utilisateurs finaux ont un contrôle total sur leur climat intérieur.
- L'application Jaga Pro permet aux installateurs de rationaliser leurs activités, d'améliorer la productivité et de fournir un support à leurs clients, et ceci à distance.

RACCORDEMENT ÉLECTRIQUE

Connecteur de serrage pour raccordement électrique 24 VDC à droite, à connecter via une alimentation 230 VAC

RACCORDEMENT HYDRONIQUE (gauche)

vannes prémontées, raccordement Eurocone 3/4"

Kit de connexion Eurocône avec moteur thermoélectrique



kit
289

KVS 0.8 - pré-réglage en 6 positions

BRIZA **XS** NET ZERO **PLUG & PLAY** MODÈLE PLAFOND

Le premier modèle de plafond Plug & Play.

Contrôlez votre confort et optimisez votre installation via l'application Jaga.

RÉGLAGES DE TEMPÉRATURE POSSIBLES

JAGA APP (JIC)



- Avec l'application Jaga Home, les utilisateurs finaux ont un contrôle total sur leur climat intérieur.
- L'application Jaga Pro permet aux installateurs de rationaliser leurs activités, d'améliorer la productivité et de fournir un support à leurs clients, et ceci à distance.



RACCORDEMENT HYDRONIQUE (gauche)
vannes prémontées , raccordement Eurocone 3/4"

**Kit de connexion Eurocône avec
moteur thermoélectrique**



RACCORDEMENT ÉLECTRIQUE

Connecteur de serrage pour
raccordement électrique 24 VDC
à droite, à connecter via une
alimentation 230 VAC

kit
289

KVS 0.8 - pré-réglage en 6 positions

BRIZA XS NET ZERO BASE-LINE PLUG & PLAY

COMMANDES

RÉGLAGE DE LA TEMPÉRATURE VIA LE PANNEAU DE COMMANDE (TPT)

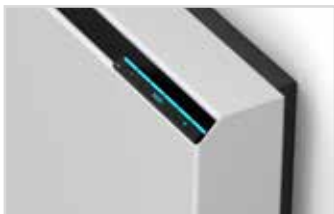

La température ambiante est réglée sur le panneau de commande

- chauffer de 16 à 26°C
- Refroidir de 16 à 26°C

JAGA APP (JIC)



Jaga Home App (pour l'utilisateur final)

L'application Jaga Home est une plate-forme conviviale conçue spécifiquement pour les utilisateurs finaux, afin qu'ils puissent commander sans effort leurs systèmes de chauffage et de refroidissement en quelques clics sur leurs smartphones ou tablettes. Qu'il s'agisse d'ajuster la température pour créer l'atmosphère idéale ou de régler le flux d'air pour un confort optimal, l'application Jaga Home confie le contrôle complet à l'utilisateur.

Les principales fonctionnalités de l'application Jaga Home sont :

- **Télécommande:** Gérez votre chauffage et votre refroidissement à partir de n'importe quel lieu, pour une flexibilité et une facilité d'utilisation sans pareil.
- **Paramètres adaptables:** Ajustez les paramètres à vos préférences, de manière à ce que votre environnement domestique soit toujours exactement comme vous le souhaitez.
- **Compréhension de l'efficacité énergétique:** Obtenez des informations précieuses sur la consommation d'énergie et optimisez votre système pour une efficacité maximale, ce qui se traduit par des économies d'énergie et d'argent.
- **Interface intuitive:** Interface conviviale rendant le fonctionnement simple et sans complication.



WiFi



App

Jaga Home App

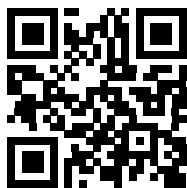

Sélectionnez le système souhaité



Paramétrez votre programme hebdomadaire

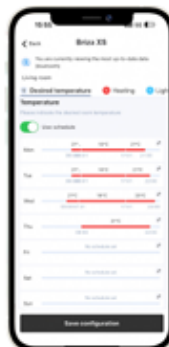

Sélectionnez la température souhaitée



Jaga Pro App

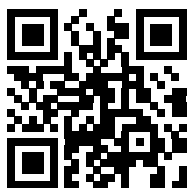

Jaga Pro app (pour l'installateur)

Pour les installateurs, l'application Jaga Pro constitue un outil puissant pour gérer des projets, apporter aux clients un soutien à distance et accéder à des sources essentielles telles que les modes d'emploi pour les appareils et les vidéos d'installation.

Les principales fonctionnalités de l'application Jaga Pro sont:

- **Gestion de projet:** Suivez l'avancement des projets en cours, de l'installation initiale au support en passant par l'entretien, afin que tout se passe en souplesse du début à la fin.
- **Assistance à distance:** Effectuer un diagnostic et résoudre des problèmes à distance afin que les clients puissent obtenir une assistance rapide et efficace sans que l'installateur n'ait à se déplacer.
- **Accès à la documentation:** Accès direct aux manuels et aux vidéos d'installation des produits Jaga, afin que les installateurs aient toutes les informations à portée de main.
- **Amélioration du service client:** Délivrez un service exceptionnel aux clients en résolvant les problèmes rapidement et efficacement, ce qui permet d'accroître la satisfaction et la confiance.

Créer / gérer un (des) projet(s)

Examinez les détails de l'appareil, y compris les messages d'erreur et le panneau de commande

Consultez les informations sur le produit

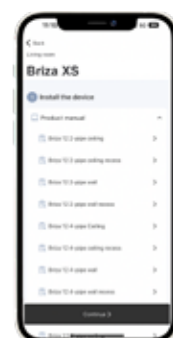
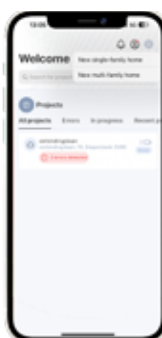

UNDER DEVELOPMENT

BRIZA **XS** NET ZERO **BASE-LINE PLUG & PLAY**

GAMME



**Briza XS Net Zero Base-Line
Plug & Play TPT
Modèle mural**

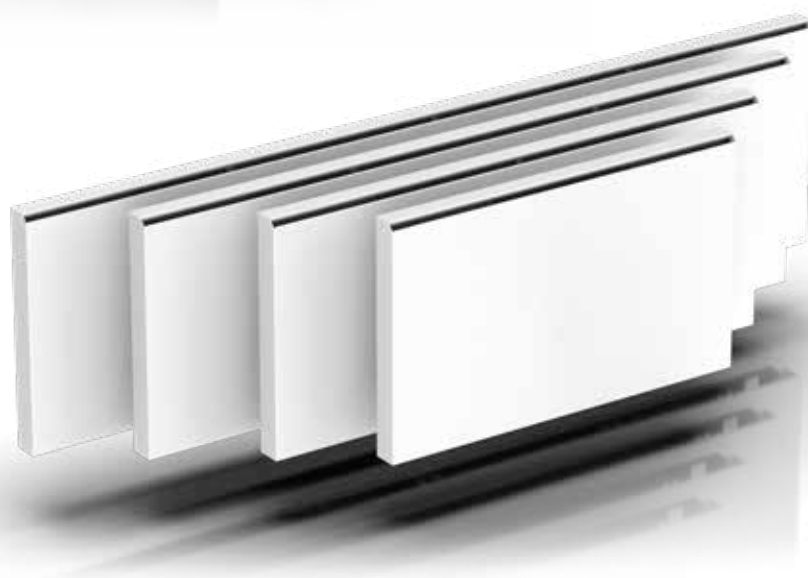

**Briza XS Net Zero Base-Line
Plug & Play JIC
Modèle mural**



**Briza XS Net Zero Base-Line
Plug & Play JIC
Modèle plafond**

BRIZA XS NET ZERO BASE-LINE PLUG & PLAY

DIMENSIONS (en mm)

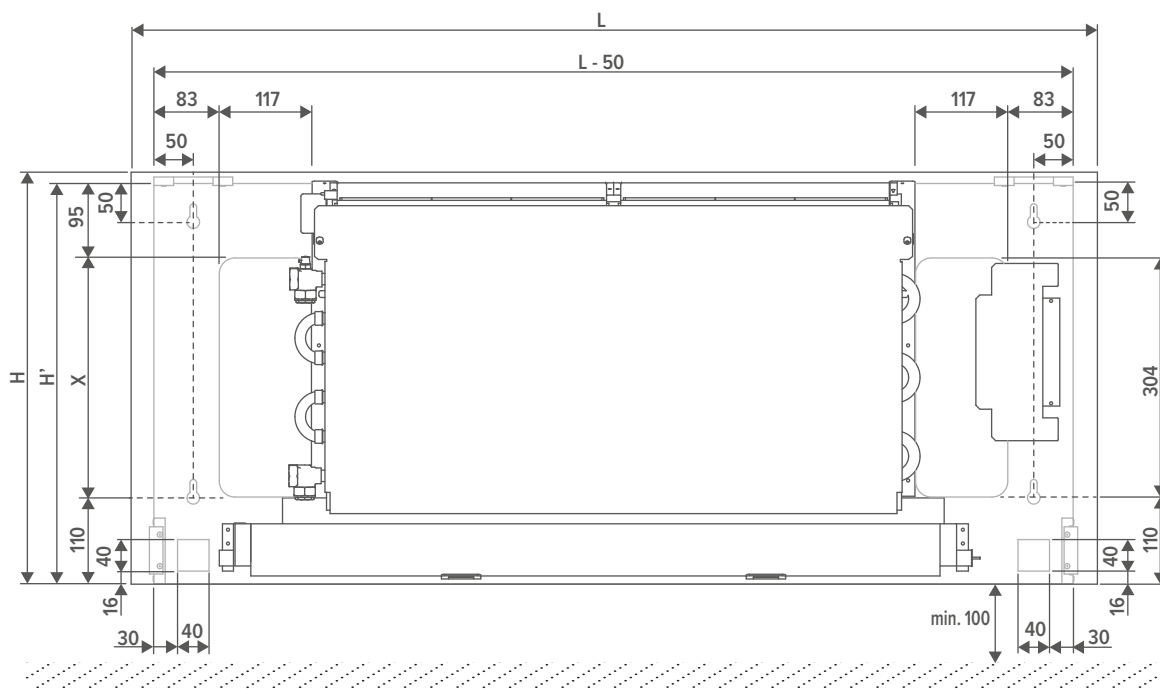

MODÈLE MURAL (en mm)

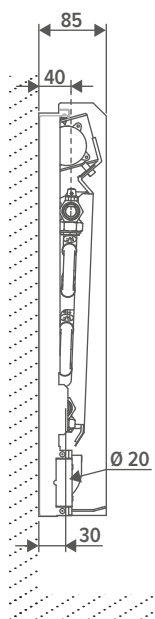

MODÈLE PLAFOND (en mm)

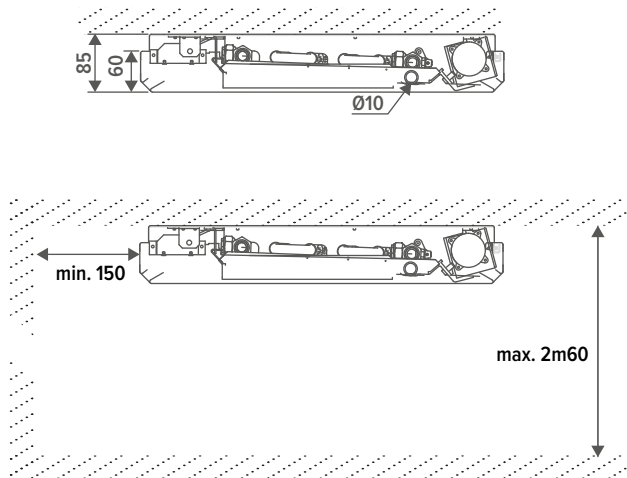

BRIZA XS NET ZERO BASE-LINE PLUG & PLAY

LIVRAISON STANDARD

- habillage laqué en acier galvanisé Sendzimir
- panneau arrière peint en tôle d'acier galvanisée sendzimir
- bouche de soufflage de la couleur de l'habillage avec grille en nid d'abeille laqué noir de jais
- intérieur robuste en acier galvanisé par électrolyse, pré-assemblé sur le panneau arrière
- bac à condensats avec évacuation (fourni avec isolation)
- échangeur de chaleur Low-H₂O
- activateur thermique (Mini activateur tangentiel)
- **alimentation intégrée 230 V**
- **kit de raccordement pré-assemblé**

VERSION TPT

- Tableau de commande

VERSION JIC

- Application Jaga Home pour l'utilisateur final / application Jaga Pro pour l'installateur

COULEURS

Habillage

Couleurs standards

- couleur blanc signalisation RAL 9016 (133), laque soft touch, aspect satin, finement structurée
- gris sablé (001), laque métallique fine structure
- off-black (145), laque satinée soft touch légèrement structurée

Autres couleurs

voir carte de couleurs Jaga

Panneau arrière

Couleur standard

- noir foncé (104) Laque soft touch, aspect satin, finement structurée
- couleur blanc signalisation RAL 9016 (133), laque soft touch, aspect satin, finement structurée (modèle pour plafond uniquement)

RACCORDEMENT

Standard

- raccords hydroniques à gauche
- connecteur clamp pour raccords électriques 24 VDC à droite, à raccorder via alimentation externe

Optionelle

Hydronique à droite, électrique à gauche. Remplacer le code de raccordement **L** par **R**. Sans supplément de prix.

CODE DE COMMANDE PLUG & PLAY MODÈLE MURAL

BNZW 052 086 XS XXX L BL DDD

Commande: TPT: D01

JIC: J01

Raccordement: Standard: L

Optionelle: R

Couleur de l'habillage

Longueur

CODE DE COMMANDE PLUG & PLAY MODÈLE PLAFOND

BNZC 053 086 XS XXX X L BL J01

Raccordement: Standard: L

Optionelle: R

Couleur du panneau arrière:

Noir foncé (104): B

Blanc circulation (133): W

Couleur de l'habillage

Longueur



Commander raccords bicones 3/4" Eurocone séparément



Refroidissement par condensation avec un modèle pour plafond ?

Ajoutez une pompe à condensat à votre commande !

(ex. BNZC 053 086 XS 133 B L BL J01 C)

RACCORDEMENT HYDRONIQUE

MODÈLE MURAL (en mm)

MODÈLE PLAFOND (en mm)

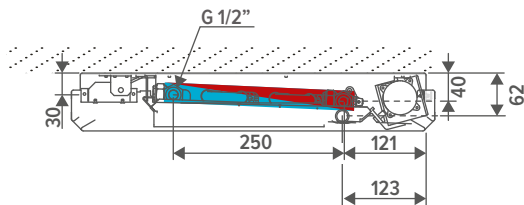
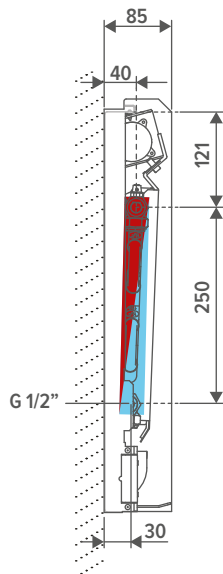

CONNEXION ÉLECTRIQUE

- En cas de demande de chaleur ou de froid, un système BMS/domotique ou un thermostat JAGA ouvre la vanne thermoélectrique.
- En cas de demande de chaleur ou de froid, un thermostat JAGA / commande Jaga ouvre la vanne thermoélectrique.

BRIZA XS NET ZERO BASE-LINE PLUG & PLAY MODÈLE MURAL

HAUTEUR H cm	LONGUEUR L cm	TYPE T	TENSION DE COMMANDE U V	REFROIDIR (sans condensation) température ambiante 27°C			CHAUFFER température ambiante 20°C				NIVEAU DE PRESSION ACOUSTIQUE dB(A)	DÉBIT D'AIR m³/h	CONSOMMATION D'ÉNERGIE Watts	CODE DE COMMANDE	
				16/18 Watts	REFROIDIR TOTAL température ambiante 27°C 7/12 Watts	REFROIDISSEMENT SENSIBLE température ambiante 27°C 7/12 Watts	35/30 Watts	45/40 Watts	50/45 Watts	55/45 Watts					
BNZW 052 086 XS	052	086	XS	2	18	44	31	45	82	100	109	<20	25	0.5	BNZW 052 086 XS XXX L BL DDD
				4	58	142	102	84	152	186	202	<20	34	0.8	
				6	91	221	160	122	223	272	295	22.5	47	1.3	
				8	117	282	207	161	293	359	389	29.0	61	2.1	
				10	137	326	242	201	365	446	484	35.5	77	3.0	
122 XS	122	XS	XS	2	36	89	63	90	164	200	217	<20	26	0.6	BNZW 052 122 XS XXX L BL DDD
				4	115	285	204	167	304	372	403	<20	56	1.3	
				6	182	443	321	245	445	545	590	28.0	86	2.7	
				8	235	565	414	323	587	718	778	32.5	116	4.6	
				10	274	651	483	401	729	893	967	40.0	145	7.1	
163 XS	163	XS	XS	2	56	139	99	141	257	314	341	<20	39	1.1	BNZW 052 163 XS XXX L BL DDD
				4	181	447	320	263	477	584	633	<20	65	2.1	
				6	285	695	504	384	699	855	927	27.5	111	4.0	
				8	368	886	650	507	921	1127	1222	34.5	148	6.6	
				10	430	1022	758	630	1145	1401	1518	42.5	188	10.1	
199 XS	199	XS	XS	2	74	184	130	186	339	415	449	<20	43	1.2	BNZW 052 199 XS XXX L BL DDD
				4	239	589	422	346	629	770	835	20.5	71	2.5	
				6	376	917	664	507	921	1127	1222	28.0	131	5.4	
				8	485	1168	857	668	1215	1486	1611	36.5	182	9.1	
				10	566	1348	1000	831	1509	1847	2002	42.0	206	14.1	

Emissions mesurées selon EN16430

*Mesure du son selon la norme ISO 3741:2010, à 2 m de l'appareil et avec une atténuation ambiante assumée du niveau sonore de 8 dB(A) / volume du local 100 m³ / temps de réverbération 0.5 sec.

Couleur de l'habillage
Raccordement: Standard: L
Optionnelle: R
Commande: TPT: D01
JIC: J01

BRIZA XS NET ZERO BASE-LINE PLUG & PLAY MODÈLE PLAFOND

LARGEUR B cm	LONGUEUR L cm	TYPE T	TENSION DE COMMANDE U V	REFROIDIR (sans condensation) température ambiante 27°C		REFROIDIR TOTAL température ambiante 27°C		REFROIDISSEMENT SENSIBLE température ambiante 27°C		CHAUFFER température ambiante 20°C				NIVEAU DE PRESSION ACOUSTIQUE dB(A)	DÉBIT D'AIR m³/h	CONSOMMATION D'ÉNERGIE Watts	CODE DE COMMANDE
				16/18 Watts	7/12 Watts	7/12 Watts	35/30 Watts	45/40 Watts	50/45 Watts	55/45 Watts							
BNZC 053	086	XS	2	18	44	31	45	82	100	109	<20	25	0.5	BNZC 053 086 XS XXX X L BL J01			
			4	58	142	102	84	152	186	202	<20	34	0.8				
			6	91	221	160	122	223	272	295	22.5	47	1.3				
			8	117	282	207	161	293	359	389	29.0	61	2.1				
			10	137	326	242	201	365	446	484	35.5	77	3.0				
	122	XS	2	36	89	63	90	164	200	217	<20	26	0.6	BNZC 053 122 XS XXX X L BL J01			
			4	115	285	204	167	304	372	403	<20	56	1.3				
			6	182	443	321	245	445	545	590	28.0	86	2.7				
			8	235	565	414	323	587	718	778	32.5	116	4.6				
			10	274	651	483	401	729	893	967	40.0	145	7.1				
	163	XS	2	56	139	99	141	257	314	341	<20	39	1.1	BNZC 053 163 XS XXX X L BL J01			
			4	181	447	320	263	477	584	633	<20	65	2.1				
			6	285	695	504	384	699	855	927	27.5	111	4.0				
			8	368	886	650	507	921	1127	1222	34.5	148	6.6				
			10	430	1022	758	630	1145	1401	1518	42.5	188	10.1				
	199	XS	2	74	184	130	186	339	415	449	<20	43	1.2	BNZC 053 199 XS XXX X L BL J01			
			4	239	589	422	346	629	770	835	20.5	71	2.5				
			6	376	917	664	507	921	1127	1222	28.0	131	5.4				
			8	485	1168	857	668	1215	1486	1611	36.5	182	9.1				
			10	566	1348	1000	831	1509	1847	2002	42.0	206	14.1				

Emissions mesurées selon EN16430

*Mesure du son selon la norme ISO 3741:2010, à 2 m de l'appareil et avec une atténuation ambiante assumée du niveau sonore de 8 dB(A) / volume du local 100 m³ / temps de réverbération 0.5 sec.

Couleur de l'habillage
Couleur du panneau arrière:
Noir foncé (104) : B
Blanc circulation (133): W
Raccordement: Standard: L
Optionelle: R



BRIZA XS NET ZERO **BASE-LINE** MODÈLE MURAL

ACTIVATEUR THERMIQUE (Mini activateur tangentiel)

Activateurs tangentiels silencieux avec aubes en aluminium pourvus de roulement à billes et de l'anti-vibration EPDM moteur EC intégré pour une consommation d'énergie beaucoup plus faible et une durée de vie plus longue

INTÉRIEUR ROBUSTE

en acier galvanisé par électrolyse, pré-assemblé sur le panneau arrière

ÉCHANGEUR DE CHALEUR LOW-H₂O

l'échangeur de chaleur Low-H₂O est le moteur hyper-réactif, en aluminium et en cuivre des produits écologiques Jaga



RACCORDS HYDRONIQUES à gauche

BAC À CONDENSATS avec douille d'évacuation ø 2 cm

HABILLAGE LAQUÉ en acier galvanisé Sendzimir



Blanc circulation 133



Gris sablé 001



OFF-BLACK 145

APPAREIL CONFIGURABLE

RACCORDEMENT ÉLECTRIQUE

connecteur clamp pour raccords électriques 24 VDC à droite, à raccorder via alimentation externe

PANNEAU ARRIÈRE (Noir de jais 104),

pour un montage facile. Le panneau est équipé d'encoches pour la connexion hydronique et électrique.

BOUCHE DE SOUFFLAGE

de la couleur de l'habillage avec grille en nid d'abeille noire de jais

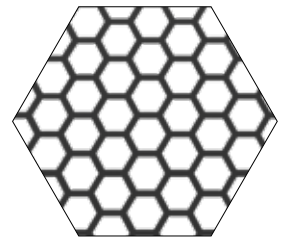

Grille en nid d'abeille

BASE-LINE

BRIZA XS NET ZERO BASE-LINE MODÈLE MURAL

DIMENSIONS (en mm)

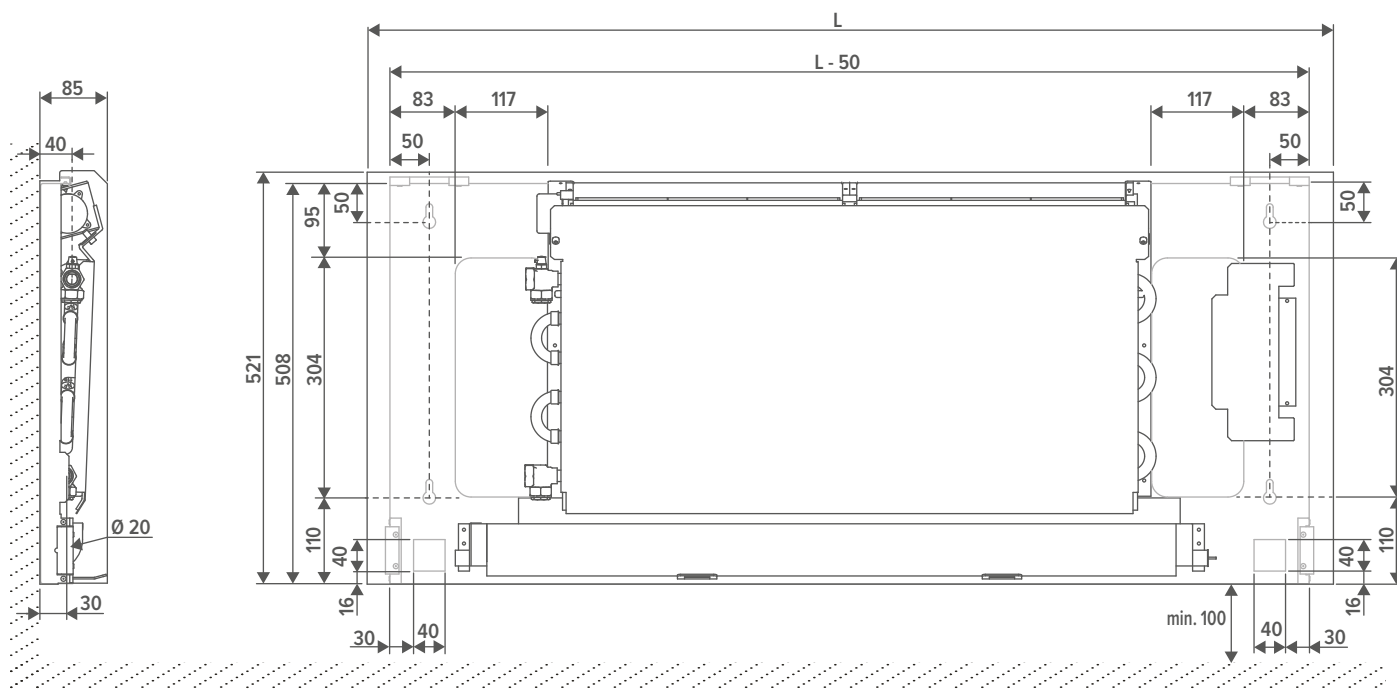

LIVRAISON STANDARD

- habillage laqué en acier galvanisé Sendzimir
- panneau arrière peint en tôle d'acier galvanisée sendzimir
- bouche de soufflage de la couleur de l'habillage avec grille en nid d'abeille laqué noir de jais
- intérieur robuste en acier galvanisé par électrolyse, pré-assemblé sur le panneau arrière
- bac à condensats avec évacuation (fourni avec isolation)
- échangeur de chaleur Low-H₂O
- activateur thermique (Mini activateur tangentiel)

COULEURS

Habillage

Couleurs standards

- couleur blanc signalisation RAL 9016 (133), laque soft touch, aspect satin, finement structurée
- gris sablé (001), laque métallique fine structure
- off-black (145), laque satinée soft touch légèrement structurée

Autres couleurs

voir carte de couleurs Jaga

Panneau arrière

Couleur standard

noir foncé (104) Laque soft touch, aspect satin, finement structurée

RACCORDEMENT

Standard

- raccords hydroniques à gauche
- connecteur clamp pour raccords électriques 24 VDC à droite, à raccorder via alimentation externe

RACCORDEMENT

Hydronique à droite, électrique à gauche. Remplacer le code de raccordement **L** par **R**. Sans supplément de prix.

CODE DE COMMANDE BRIZA XS NET ZERO

BNZW 052 086 XS XXX L BL DDD

Commande:

- Pas de contrôle: (ne pas remplir)
- Réglage Jaga BMS 0-10V: D03
- Réglage Jaga à 3 positions: D05

Raccordement: Standard: L

Optionnelle: R

Couleur de l'habillage

Longueur



Commander raccords bicones 3/4"
Eurocone séparément

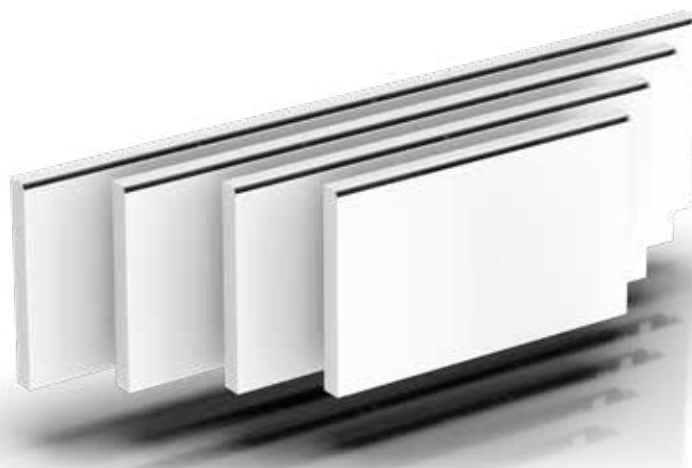

BRIZA XS NET ZERO BASE-LINE MODÈLE MURAL

RACCORDEMENT HYDRONIQUE

DIMENSIONS (en mm)

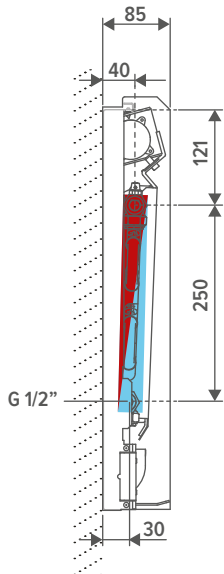

POSSIBILITÉS DE RACCORDEMENT

Kit de connexion Eurocône avec moteur thermoélectrique



Raccords bicônes 3/4» Eurocone

TUBE MÉTALLIQUE DE PRÉCISION		SYNTHÉTIQUE OU MULTICOUCHES PER/ALU	
CODE	Tuyau Ø	CODE	Tuyau Ø
112	12/1	612	12/2
114	14/1	614	14/2
115	15/1	616	16/2
116	16/1	618	18/2
118	18/1	619	16/1.5
		620	20/2

Flexibles de raccordement en acier inoxydable 1/2»



CODE	Longueur	
7990 068	200 < 260 mm	2 pièces

kit 289 KVS 0.8 - préréglage en 6 positions

CODY B18 23 4...	230 VAC
CODY B18 24 4...	24V DC
CODY B18 10 4...	0...10V DC

indiquer code raccords de serrage

Kit de connexion Eurocône avec 2 vannes de retour G1/2» 90°



kit 288 KV 1.65

CODY L01 00 4...

indiquer code raccords de serrage

BRIZA XS NET ZERO BASE-LINE MODÈLE MURAL

RACCORDEMENT ÉLECTRIQUE

ALIMENTATIONS

 Les appareils Jaga sont homologués CE : EN-60335 lors de l'utilisation des alimentations Jaga d'origine.

Alimentation étanche 24 VDC avec émerillon de raccord étanche



- avec émerillon de raccord étanche
- conformité UL1310 - EN 60950-1 / Classe 2
- tension de sortie 24 VDC
- tension d'entrée 100 - 240 VAC
- courant de sortie 1.67 A
- puissance 40 Watts
- dimensions L 14.5 x B 4.5 x H 3.0 cm

CODE

P (ajoutez "P" au code de commande) prémonté

ex. BNZW 052 086 XS 133 L BL D03 P

Alimentation rail DIN

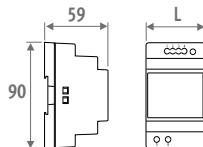

- montage mural ou rail DIN dans une armoire électrique
- conformité: UL60950 / UL508 / EN 60950-1 / TUV EN61558-2-16 / Classe 2
- tension de sortie 24 VDC
- tension d'entrée 100 - 240 VAC
- raccordement à vis
- Indicateur LED

CODE	L mm	PUISANCE Watts	COURANT DE SORTIE A
7990 054	3.5	36	1.50
7990 055	5.3	60	2.50
7990 056	7.0	92	3.90
7990 057	10.3	150	6.25

LONGUEUR DE CÂBLE MAXIMALE

Longueur de câble maximale en fonction du nombre d'appareils. Contactez Jaga pour plus d'infos.

LONGUEUR DU CÂBLE (m)	NOMBRE BRIZA XS NET ZERO									
	10	20	30	40	50	60	70	80	90	100
BRIZA XS L086										
1.5 mm ²	38	19	12	9	7	6	5	4	4	3
2.5 mm ²	64	32	21	16	12	10	9	8	7	6
BRIZA XS L122										
1.5 mm ²	16	8	5	4	3	2	2	2	1	1
2.5 mm ²	27	13	9	6	5	4	3	3	3	2
BRIZA XS L163										
1.5 mm ²	11	5	3	2	2	1	1	1	1	1
2.5 mm ²	19	9	6	4	3	3	2	2	2	1
BRIZA XS L199										
1.5 mm ²	8	4	2	2	1	1	1	1		
2.5 mm ²	13	6	4	3	2	2	1	1	1	1

COMMANDES JDPC (OPTIONELLE)



Tableau de commande

TYPE	FONCTION	TABLEAU DE COMMANDE	COMMANDE EXTERNE 0-10 V	BITUBE	CAPTEUR DE TEMPÉRATURE D'EAU	CAPTEUR DE TEMPÉRATURE DE L'AIR
Réglage Jaga BMS 0-10V (D03)	  	-	✓	✓	✓	-
Réglage Jaga à 3 positions (D05)	  	✓	-	✓	✓	-



PAS DE CONTRÔLE JAGA JDPC

- En cas de demande de chaleur ou de froid, un système BMS/domotique ou un thermostat JAGA ouvre la vanne thermoélectrique.
- En cas de demande de chaleur ou de froid, un système BMS/domotique ou un thermostat JAGA envoie un signal 0-10VDC. Le ventilateur fonctionne proportionnellement au signal 0-10VDC.

RÉGLAGE JAGA BMS 0-10V

- En cas de demande de chaleur ou de froid, un système BMS/domotique ou un thermostat JAGA ouvre la vanne thermoélectrique. En cas de demande de chaleur ou de froid, un système BMS/domotique ou un thermostat JAGA envoie un signal 0-10V. Lors de la détection d'eau froide (<18° C) ou chaude (>28° C), le ventilateur tourne proportionnellement au signal 0-10V.

RÉGLAGE JAGA À 3 POSITIONS

- En cas de demande de chaleur ou de froid, le système BMS/domotique ouvre la vanne thermoélectrique. Le ventilateur tourne à une vitesse fixe lorsque l'eau a atteint la température réglée sur 28° C. Le ventilateur tourne à une vitesse fixe lorsque l'eau a atteint la température réglée sur 18° C.
- L'utilisateur choisit manuellement le mode souhaité via le panneau de commande  /  /  / OUT. L'appareil présente trois vitesses de fonctionnement. L'appareil démarre à la dernière vitesse sélectionnée (1, 2 ou 3) dès que la température de l'eau définie est atteinte.

BRIZA XS NET ZERO BASE-LINE MODÈLE MURAL

QUEL SYSTÈME DE COMMANDE JAGA CHOISIR ?

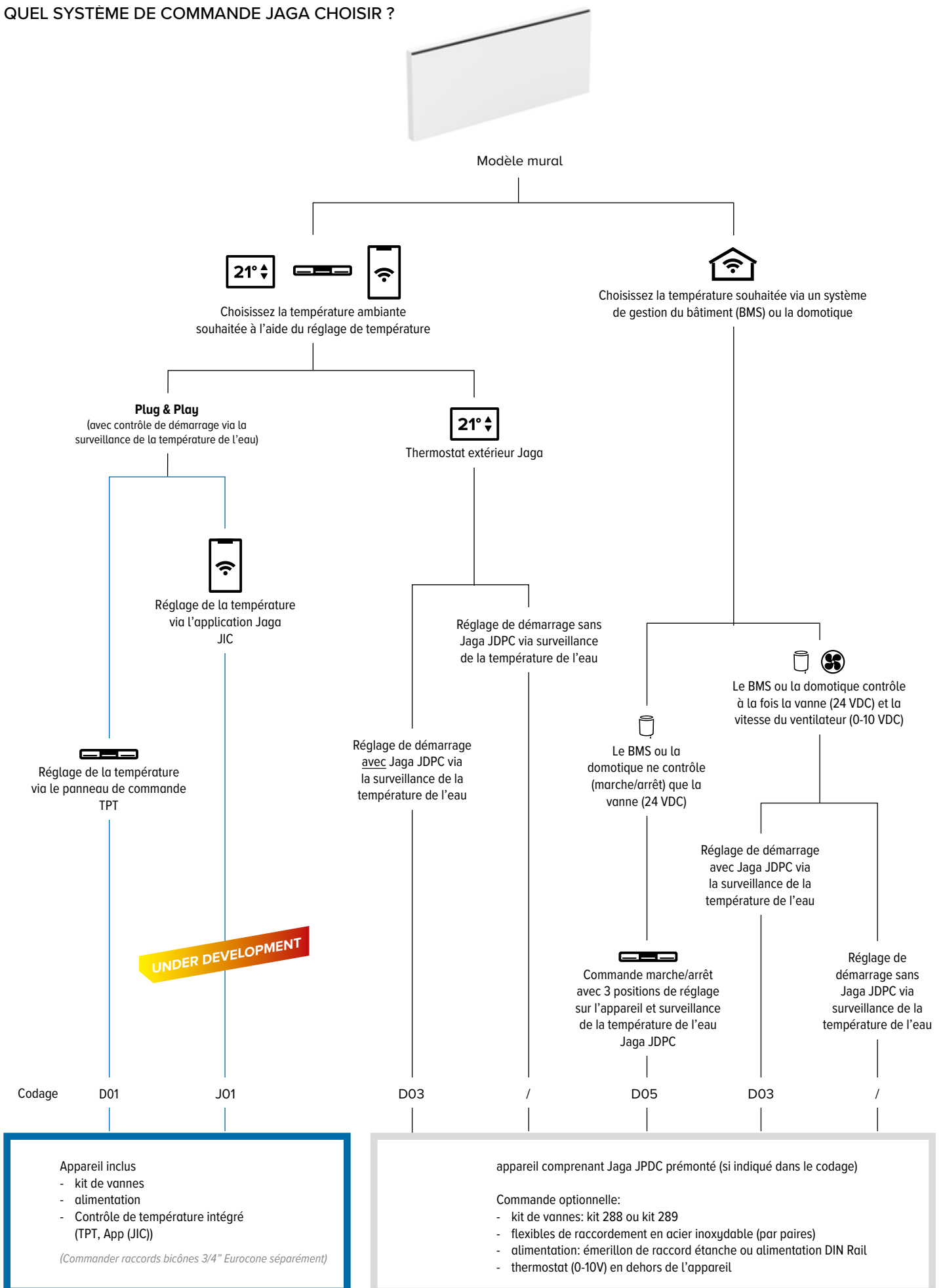

BRIZA XS NET ZERO BASE-LINE MODÈLE MURAL

TABLEAU TECHNIQUE

HAUTEUR H cm	LONGUEUR L cm	TYPE T	TENSION DE COMMANDE U V	REFROIDIR (sans condensation) température ambiante 27°C		REFROIDIR TOTAL température ambiante 27°C		REFROIDISSEMENT SENSIBLE température ambiante 27°C				NIVEAU DE PRESSION ACOUSTIQUE dB(A)	DÉBIT D'AIR m³/h	CONSOMMATION D'ÉNERGIE Watts	CODE DE COMMANDE
				16/18 Watts	7/12 Watts	7/12 Watts	35/30 Watts	45/40 Watts	50/45 Watts	55/45 Watts					
BNZW 052	086	XS	2	18	44	31	45	82	100	109	<20	25	0.5	BNZW 052 086 XS XXX L BL DDD	
			4	58	142	102	84	152	186	202	<20	34	0.8		
			6	91	221	160	122	223	272	295	22.5	47	1.3		
			8	117	282	207	161	293	359	389	29.0	61	2.1		
			10	137	326	242	201	365	446	484	35.5	77	3.0		
122	XS		2	36	89	63	90	164	200	217	<20	26	0.6	BNZW 052 122 XS XXX L BL DDD	
			4	115	285	204	167	304	372	403	<20	56	1.3		
			6	182	443	321	245	445	545	590	28.0	86	2.7		
			8	235	565	414	323	587	718	778	32.5	116	4.6		
			10	274	651	483	401	729	893	967	40.0	145	7.1		
163	XS		2	56	139	99	141	257	314	341	<20	39	1.1	BNZW 052 163 XS XXX L BL DDD	
			4	181	447	320	263	477	584	633	<20	65	2.1		
			6	285	695	504	384	699	855	927	27.5	111	4.0		
			8	368	886	650	507	921	1127	1222	34.5	148	6.6		
			10	430	1022	758	630	1145	1401	1518	42.5	188	10.1		
199	XS		2	74	184	130	186	339	415	449	<20	43	1.2	BNZW 052 199 XS XXX L BL DDD	
			4	239	589	422	346	629	770	835	20.5	71	2.5		
			6	376	917	664	507	921	1127	1222	28.0	131	5.4		
			8	485	1168	857	668	1215	1486	1611	36.5	182	9.1		
			10	566	1348	1000	831	1509	1847	2002	42.0	206	14.1		

Emissions mesurées selon EN16430

*Mesure du son selon la norme ISO 3741:2010, à 2 m de l'appareil et avec une atténuation ambiante assumée du niveau sonore de 8 dB(A) / volume du local 100 m³ / temps de réverbération 0.5 sec.

Couleur de l'habillage

Raccordement: Standard: L
Optionnelle: R

Commande: Pas de contrôle: (ne pas remplir)
Réglage Jaga BMS 0-10V: D03
Réglage Jaga à 3 positions: D05



Briza XS Net Zero
BASE-Line H52 x L122
Blanc circulation (133)

- 16/18/27 °C 566 Watts (10 V)
- 7/12/27 °C 1348 Watts (10 V)
- 35/30/20 °C 831 Watts (10 V)

BRIZA XS NET ZERO BASE-LINE MODÈLE PLAFOND

INTÉRIEUR ROBUSTE

en acier galvanisé par électrolyse, pré-assemblé sur le panneau arrière

ACTIVATEUR THERMIQUE (Mini activateur tangentiel)

Activateurs tangentiels silencieux avec aubes en aluminium pourvus de roulement à billes et de l'anti-vibration EPDM moteur EC intégré pour une consommation d'énergie beaucoup plus faible et une durée de vie plus longue

RACCORDS HYDRONIQUES à gauche

BAC À CONDENSATS avec douille d'évacuation ø 2 cm
en tôle d'acier électrozinguée laqué en gris foncé RAL 7024

HABILLAGE LAQUÉ en acier galvanisé Sendzimir



Blanc circulation 133

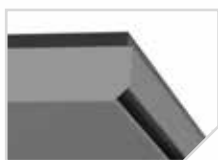

Gris sablé 001

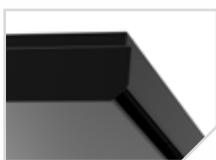

Off-black 145

APPAREIL CONFIGURABLE

PANNEAU ARRIÈRE (Noir de jais 104),
pour un montage facile. Le panneau est équipé d'encoches pour la connexion hydronique et électrique.

RACCORDEMENT ÉLECTRIQUE
connecteur clamp pour raccords électriques 24 VDC à
droite, à raccorder via alimentation externe

ÉCHANGEUR DE CHALEUR LOW-H₂O
L'échangeur de chaleur Low-H₂O est le moteur hyper-réactif,
en aluminium et en cuivre des produits écologiques Jaga



BOUCHE DE SOUFFLAGE
de la couleur de l'habillage avec grille
en nid d'abeille laqué noir de jais

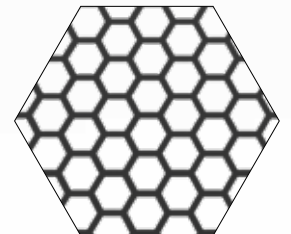

Grille en nid d'abeille

BASE-LINE

BRIZA XS NET ZERO BASE-LINE MODÈLE PLAFOND

DIMENSIONS (en mm)

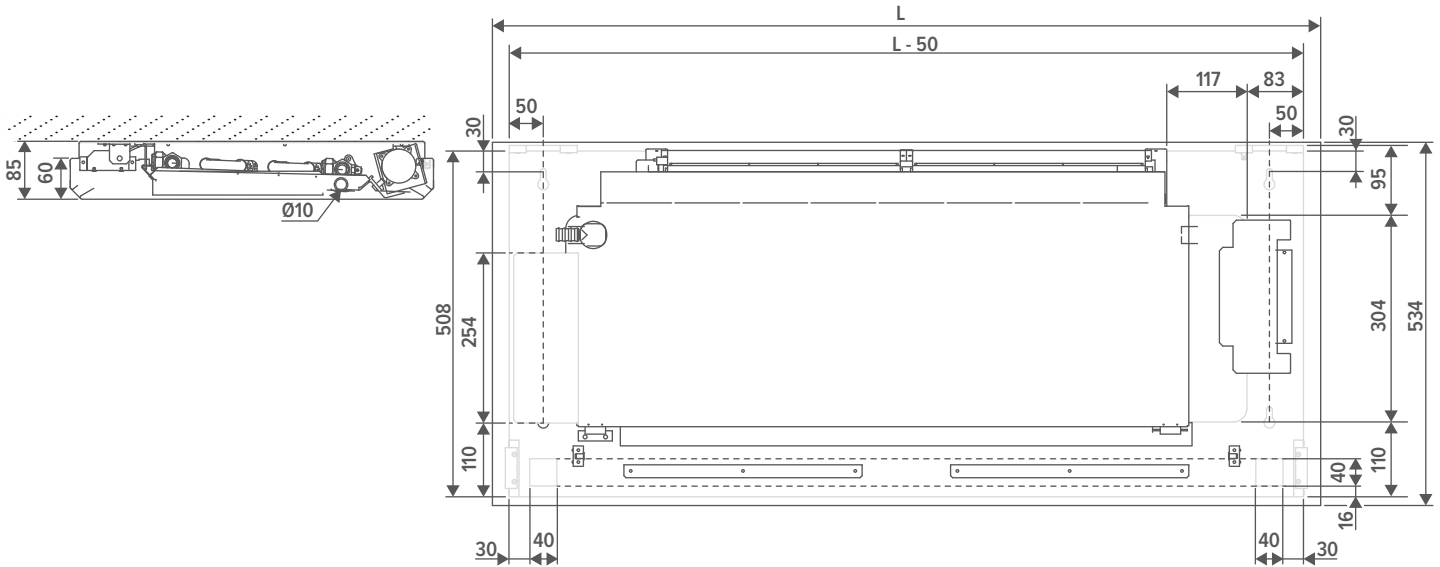

LIVRAISON STANDARD

- habillage laqué en acier galvanisé Sendzimir
- panneau arrière peint en tôle d'acier galvanisée sendzimir
- bouche de soufflage de la couleur de l'habillage avec grille en nid d'abeille laqué noir de jais
- intérieur robuste en acier galvanisé par électrolyse, pré-assemblé sur le panneau arrière
- bac à condensats avec évacuation en tôle d'acier galvanisé par électrolyse (fourni avec isolation)
- échangeur de chaleur Low-H₂O
- activateur thermique (Mini activateur tangentiel)

COULEURS

Habillage

Couleurs standards

- couleur blanc signalisation RAL 9016 (133), laque soft touch, aspect satin, finement structurée
- gris sablé (001), laque métallique fine structure
- off-black (145), laque satinée soft touch légèrement structurée

Autres couleurs

voir carte de couleurs Jaga

Panneau arrière

Couleur standard

- noir foncé (104) Laque soft touch, aspect satin, finement structurée
- couleur blanc signalisation RAL 9016 (133), laque soft touch, aspect satin, finement structurée

RACCORDEMENT

Standard

- raccords hydroniques à gauche
- connecteur clamp pour raccords électriques 24 VDC à droite, à raccorder via alimentation externe

Optionelle

Hydronique à droite, électrique à gauche. Remplacer le code de raccordement **L** par **R**. Sans supplément de prix.

CODE DE COMMANDE BRIZA XS NET ZERO

BNZC 053 086 XS XXX X L BL DDD

Commande:

Pas de contrôle: (ne pas remplir)

Réglage Jaga BMS 0-10V: D03

Jaga Marche/arrêt: D07

Raccordement: Standard: L

Optionelle: R

Couleur du panneau arrière:

Noir foncé (104): B

Blanc circulation (133): W

Couleur de l'habillage

Longueur

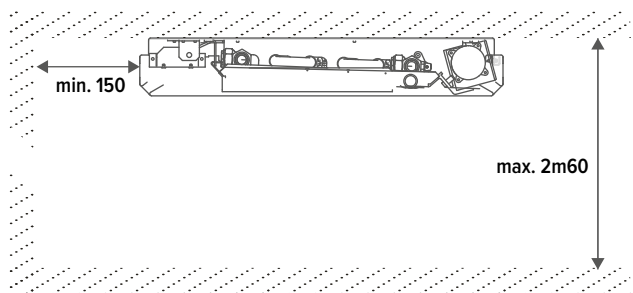

BRIZA XS NET ZERO BASE-LINE MODÈLE PLAFOND

RACCORDEMENT HYDRONIQUE

DIMENSIONS (en mm)

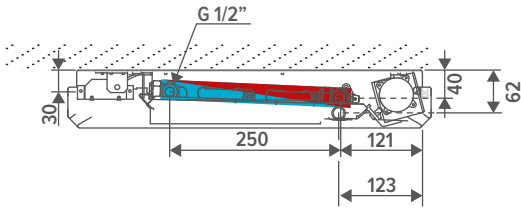

POSSIBILITÉS DE RACCORDEMENT

Kit de connexion Eurocône avec moteur thermoélectrique



kit **KVS 0.8 - pré réglage en 6 positions**

289

CODY B18 23 4...	230 VAC
CODY B18 24 4...	24V DC
CODY B18 10 4...	0...10V DC

indiquer code raccords de serrage

Kit de connexion Eurocône avec 2 vannes de retour G1/2" 90°



kit **KV 1.65**

288

CODY L01 00 4...

indiquer code raccords de serrage

Raccords bicônes 3/4» Eurocone

TUBE MÉTALLIQUE DE PRÉCISION		SYNTHÉTIQUE OU MULTICOUCHES PER/ALU	
CODE	Tuyau Ø	CODE	Tuyau Ø
112	12/1	612	12/2
114	14/1	614	14/2
115	15/1	616	16/2
116	16/1	618	18/2
118	18/1	619	16/1.5
		620	20/2

Flexibles de raccordement en acier inoxydable 1/2"



CODE	Longueur	
7990 068	200 < 260 mm	2 pièces

SOLUTIONS DE CONDENSATION

Pompe à condensat



CODE

C (ajoutez "C" au code de commande) pré monté

ex. BNZC 052 086 XS 133 B L BL D03 **C**



Nécessaire pour le refroidissement par condensation

BRIZA XS NET ZERO BASE-LINE MODÈLE PLAFOND

RACCORDEMENT ÉLECTRIQUE

ALIMENTATIONS

 Les appareils Jaga sont homologués CE : EN-60335 lors de l'utilisation des alimentations Jaga d'origine.

Alimentation étanche 24 VDC avec émerillon de raccord étanche



- avec émerillon de raccord étanche
- conformité UL1310 - EN 60950-1 / Classe 2
- tension de sortie 24 VDC
- tension d'entrée 100 - 240 VAC
- courant de sortie 1.67 A
- puissance 40 Watts
- dimensions L 14.5 x B 4.5 x H 3.0 cm

CODE	
P (ajoutez "P" au code de commande)	prémonté

ex. BNZC 052 086 XS 133 B L BL D03 P

Alimentation rail DIN

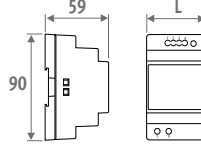

- montage mural ou rail DIN dans une armoire électrique
- conformité: UL60950 / UL508 / EN 60950-1 / TUV EN61558-2-16 / Classe 2
- tension de sortie 24 VDC
- tension d'entrée 100 - 240 VAC
- raccordement à vis
- Indicateur LED

CODE	L mm	PUISSANCE Watts	COURANT DE SORTIE A
7990 054	3.5	36	1.50
7990 055	5.3	60	2.50
7990 056	7.0	92	3.90
7990 057	10.3	150	6.25

LONGUEUR DE CÂBLE MAXIMALE

Longueur de câble maximale en fonction du nombre d'appareils. Contactez Jaga pour plus d'infos.

LONGUEUR DU CÂBLE (m)	NOMBRE BRIZA XS NET ZERO									
	10	20	30	40	50	60	70	80	90	100
BRIZA XS L086										
1.5 mm ²	38	19	12	9	7	6	5	4	4	3
2.5 mm ²	64	32	21	16	12	10	9	8	7	6
BRIZA XS L122										
1.5 mm ²	16	8	5	4	3	2	2	2	1	1
2.5 mm ²	27	13	9	6	5	4	3	3	3	2
BRIZA XS L163										
1.5 mm ²	11	5	3	2	2	1	1	1	1	1
2.5 mm ²	19	9	6	4	3	3	2	2	2	1
BRIZA XS L199										
1.5 mm ²	8	4	2	2	1	1	1	1		
2.5 mm ²	13	6	4	3	2	2	1	1	1	1

COMMANDES JDPC (OPTIONELLE)

JDPC (JAGA DYNAMIC PRODUCT CONTROLLER)



TYPE	FUNCTION	TABLEAU DE COMMANDE	COMMANDE EXTERNE 0-10 V	BITUBE	CAPTEUR DE TEMPÉRATURE D'EAU	CAPTEUR DE TEMPÉRATURE DE L'AIR
Réglage Jaga BMS 0-10V (D03)	  	-	✓	✓	✓	-
Jaga Marche/arrêt (D07)	  	✓	-	✓	✓	-



PAS DE CONTRÔLE JAGA JDPC

- En cas de demande de chaleur ou de froid, un système BMS/domotique ou un thermostat JAGA ouvre la vanne thermoélectrique.
- En cas de demande de chaleur ou de froid, un système BMS/domotique ou un thermostat JAGA envoie un signal 0-10VDC. Le ventilateur fonctionne proportionnellement au signal 0-10VDC.

RÉGLAGE JAGA BMS 0-10V

- En cas de demande de chaleur ou de froid, un système BMS/domotique ou un thermostat JAGA ouvre la vanne thermoélectrique. En cas de demande de chaleur ou de froid, un système BMS/domotique ou un thermostat JAGA envoie un signal 0-10V. Lors de la détection d'eau froide (<18° C) ou chaude (>28° C), le ventilateur tourne proportionnellement au signal 0-10V.

JAGA MARCHÉ/ARRÊT

- En cas de demande de chaleur ou de froid, le système BMS/domotique ouvre la vanne thermoélectrique. Le ventilateur tourne à une vitesse fixe lorsque l'eau a atteint la température réglée sur 28° C. Le ventilateur tourne à une vitesse fixe lorsque l'eau a atteint la température réglée sur 18° C.
- L'utilisateur choisit manuellement le mode souhaité via le panneau de commande  /  /  / OUT. L'appareil présente trois vitesses de fonctionnement. L'appareil démarre à la dernière vitesse sélectionnée (1, 2 ou 3) dès que la température de l'eau définie est atteinte.

BRIZA XS NET ZERO BASE-LINE MODÈLE PLAFOND

QUEL SYSTÈME DE COMMANDE JAGA CHOISIR ?

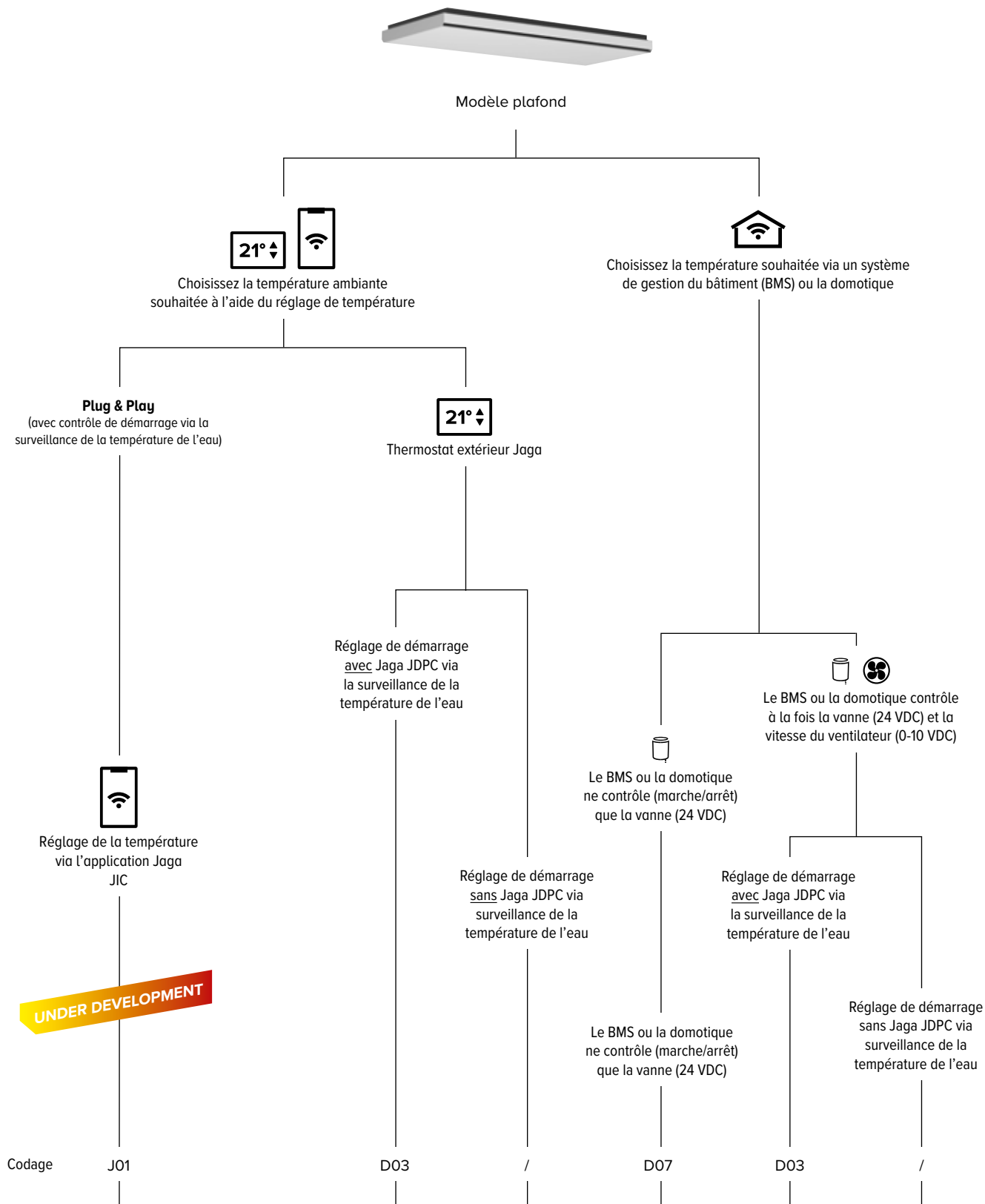

Appareil inclus

- kit de vannes
- alimentation
- Contrôle de température intégré(App (JIC))

*(Commander raccords bicônes 3/4" Eurocone séparément)
Refroidissement par condensation avec un modèle pour plafond ?
Ajoutez une pompe à condensat à votre commande !*

Appareil comprenant Jaga JPDC prémonté (si indiqué dans le codage)

Commande optionnelle

- kit de vannes: kit 288 ou kit 289
- flexibles de raccordement en acier inoxydable (par paires)
- alimentation: émerillon de raccord étanche ou alimentation DIN Rail
- thermostat (0-10V) en dehors de l'appareil
- pompe à condensat (Refroidissement par condensation)

BRIZA XS NET ZERO BASE-LINE MODÈLE PLAFOND

TABLEAU TECHNIQUE

LARGEUR B cm	LONGUEUR L cm	TYPE T	TENSION DE COMMANDE U V	REFROIDIR (sans condensation) température ambiante 27°C		REFROIDIR TOTAL température ambiante 27°C		REFROIDISSEMENT SENSIBLE température ambiante 27°C		CHAUFFER température ambiante 20°C				NIVEAU DE PRESSION ACOUSTIQUE dB(A)	DÉBIT D'AIR m³/h	CONSUMMATION D'ÉNERGIE Watts	CODE DE COMMANDE
				16/18 Watts	7/12 Watts	7/12 Watts	35/30 Watts	45/40 Watts	50/45 Watts	55/45 Watts							
BNZC 053 086 XS			2	18	44	31	45	82	100	109	<20	25	0.5	BNZC 053 086 XS XXX X L BL DDD			
			4	58	142	102	84	152	186	202	<20	34	0.8				
			6	91	221	160	122	223	272	295	22.5	47	1.3				
			8	117	282	207	161	293	359	389	29.0	61	2.1				
			10	137	326	242	201	365	446	484	35.5	77	3.0				
122 XS			2	36	89	63	90	164	200	217	<20	26	0.6	BNZC 053 122 XS XXX X L BL DDD			
			4	115	285	204	167	304	372	403	<20	56	1.3				
			6	182	443	321	245	445	545	590	28.0	86	2.7				
			8	235	565	414	323	587	718	778	32.5	116	4.6				
			10	274	651	483	401	729	893	967	40.0	145	7.1				
163 XS			2	56	139	99	141	257	314	341	<20	39	1.1	BNZC 053 163 XS XXX X L BL DDD			
			4	181	447	320	263	477	584	633	<20	65	2.1				
			6	285	695	504	384	699	855	927	27.5	111	4.0				
			8	368	886	650	507	921	1127	1222	34.5	148	6.6				
			10	430	1022	758	630	1145	1401	1518	42.5	188	10.1				
199 XS			2	74	184	130	186	339	415	449	<20	43	1.2	BNZC 053 199 XS XXX X L BL DDD			
			4	239	589	422	346	629	770	835	20.5	71	2.5				
			6	376	917	664	507	921	1127	1222	28.0	131	5.4				
			8	485	1168	857	668	1215	1486	1611	36.5	182	9.1				
			10	566	1348	1000	831	1509	1847	2002	42.0	206	14.1				

Emissions mesurées selon EN16430

*Mesure du son selon la norme ISO 3741:2010, à 2 m de l'appareil et avec une atténuation ambiante assumée du niveau sonore de 8 dB(A) / volume du local 100 m³ / temps de réverbération 0.5 sec.

Couleur de l'habillage |

Couleur du panneau arrière |

Raccordement: Standard: L

Optionnelle: R

Commande: Pas de contrôle: (ne pas remplir)

Réglage Jaga BMS 0-10V: D03

Jaga Marche/arrêt: D07

Briza XS Net Zero
BASE-Line B53 x L199

Blanc cassé (102)

- 16/18/27 °C 566 Watts (10 V)
- 7/12/27 °C 1348 Watts (10 V)
- 35/30/20 °C 831 Watts (10 V)



BRIZA XS NET ZERO BASE-LINE

THERMOSTAT EXTÉRIEUR JAGA

JRT-100 TB
NOIR



8751 050019

JRT-100 TW
BLANC



8751 050017

JRT-100



8751 050012

JRT-200



8751 050013

RDG 160T



8751 050009

RDG264KN



8751 050018

	JRT-100 TB / TW	JRT-100	JRT-200	RDG 160T	RDG264KN
ALIMENTATION					
<i>tension d'alimentation</i>	24V DC	24V DC	24V DC	24V DC	24V DC
PUISSANCE / TENSION D'ENTRÉE					
<i>vanne 24V DC contact</i>	2 (NO)	2 (NO)	-	-	-
<i>contact libre de potentiel</i>	-	-	2 (NO)	3 (NO)	3 (NO)
<i>entrée contact carte magnétique</i>	-	-	✓	✓	✓
<i>entrée contact fenêtre</i>	-	-	-	✓	✓
<i>ventilateur (0 - 10 V DC)</i>	max +/- 10 mA	max +/- 10 mA	max +/- 10 mA	max +/- 5 mA	max +/- 5 mA
<i>régulateur de vitesse manuel 3 positions</i>	✓	✓	✓	✓	✓
<i>mode auto</i>	✓	✓	✓	✓	✓
DOMAINES D'APPLICATION					
<i>Bitube</i>					
<i>manuel (H/C)</i>	✓	✓	✓	✓	✓
<i>automatique (H/C) - contrôle de la température de l'eau nécessaire</i>	-	-	-	✓	✓
<i>4-tubes</i>					
<i>manuel (H/C)</i>	✓	✓	✓	✓	✓
<i>automatique (H/C)</i>	✓	✓	✓	✓	✓
DIMENSIONS					
<i>pour montage mural</i>	-	-	✓	✓	✓
<i>pour encastrement mural</i>	✓	✓	optionelle	optionelle	optionelle
FONCTION					
<i>display LCD avec rétroéclairage</i>	-	✓	✓	✓	✓
<i>Écran tactile LCD avec rétro-éclairage</i>	✓	-	-	-	-
<i>degré de protection IP20</i>	-	-	-	-	-
<i>degré de protection IP30</i>	✓	✓	✓	✓	✓
<i>Capteur CO2 intégré</i>	-	-	-	-	✓
<i>capteur d'humidité</i>	-	-	-	-	✓
FONCTIONS					
<i>fuseaux horaires programmables</i>	✓	✓	✓	✓	✓
<i>commande via WiFi (app Smartphone)</i>	✓	-	-	-	-
<i>ventilateur à démarrage différé</i>	-	-	-	✓	✓
<i>vitesse ventilateur continu</i>	-	-	-	✓	✓
<i>capteur de température 80 cm</i>	✓	✓	optionelle	optionelle	optionelle

BRIZA XS NET ZERO BASE-LINE

COEFFICIENTS DE CORRECTION

Les puissances données à ΔT 50 sont des valeurs exactes calculées selon EN16430. Pour tous les autres ΔT , ce tableau donne une valeur calculée en utilisant un facteur de correction moyen valable pour toutes les dimensions.

Sur netzero.jaga.com, vous pouvez télécharger des outils de calcul avec les rendements exacts. Les outils de calcul en ligne sont toujours actualisés avec les données les plus récentes. Des différences mineures de rendement entre les tableaux déjà imprimés et les différents outils de calcul en ligne sont donc tout à fait normales et s'inscrivent dans les marges de tolérance fixées par la norme.

FACTEURS DE CORRECTION MOYENS POUR LES PRODUITS DYNAMIQUES - 75/65/20°C

température ambiante: 20°C

Valeur N moyenne : 1.00

	TR	65	60	55	50	45	40	35	30	25
TA										
75		1.00	0.95	0.89	0.83	0.76	0.69	0.62	0.53	0.42
70		0.95	0.90	0.84	0.79	0.72	0.66	0.58	0.50	0.39
65			0.85	0.80	0.74	0.68	0.62	0.55	0.47	0.37
60				0.75	0.70	0.64	0.58	0.51	0.43	0.34
55					0.65	0.60	0.54	0.47	0.40	0.31
50						0.55	0.49	0.43	0.37	0.28
45							0.45	0.39	0.33	0.25
40								0.35	0.29	0.22
35									0.25	0.18
30										0.14

température ambiante: 24°C

Valeur N moyenne : 1.00

	TR	65	60	55	50	45	40	35	30	25
TA										
75		0.92	0.86	0.81	0.74	0.68	0.61	0.52	0.42	0.26
70		0.87	0.82	0.76	0.70	0.64	0.57	0.49	0.39	0.24
65			0.77	0.72	0.66	0.60	0.53	0.46	0.37	0.22
60				0.67	0.62	0.56	0.49	0.42	0.34	0.20
55					0.57	0.52	0.46	0.39	0.31	0.18
50						0.47	0.41	0.35	0.27	0.15
45							0.37	0.31	0.24	0.13
40								0.27	0.20	0.11
35									0.17	0.08
30										0.06

PERTE DE PRESSION

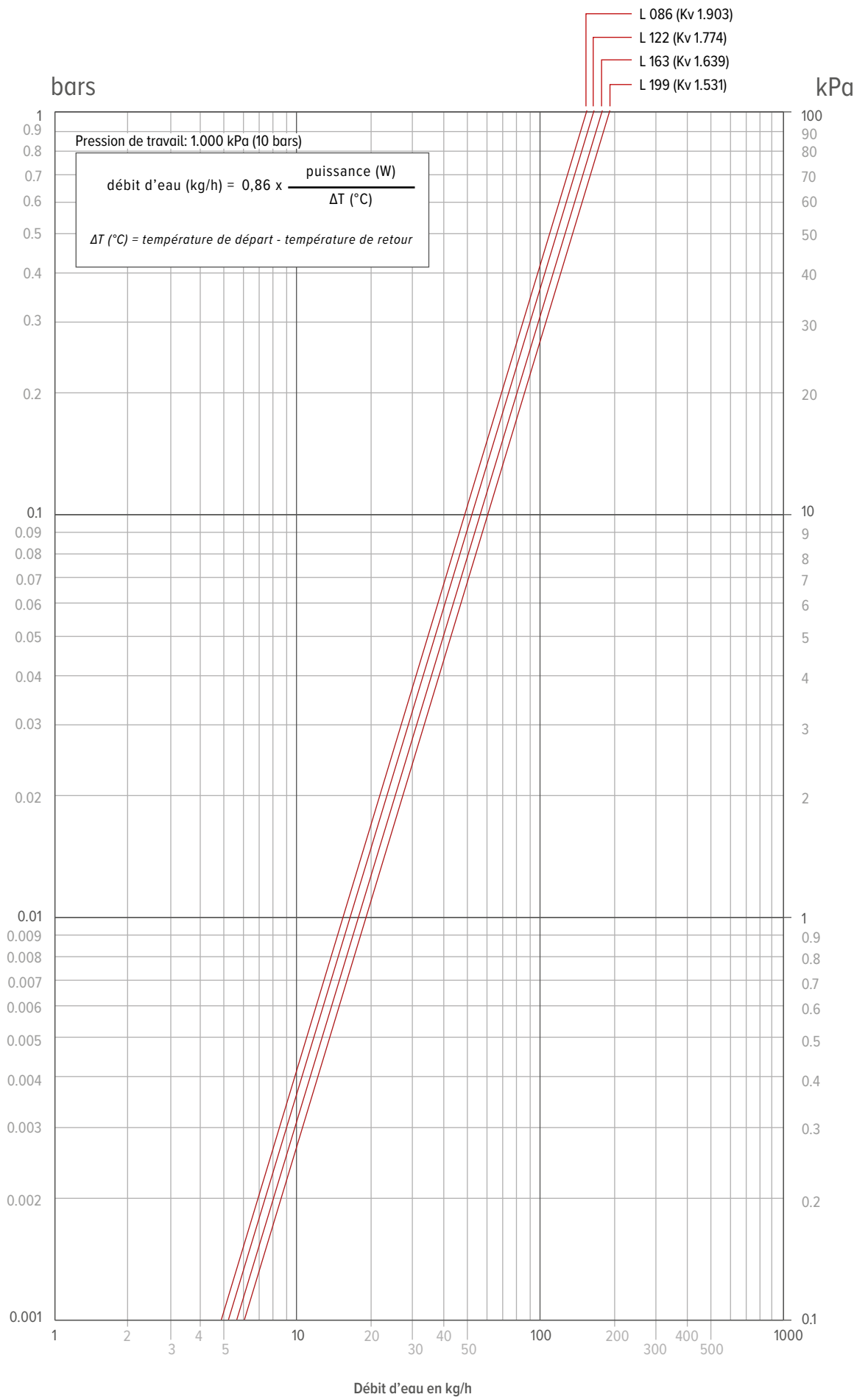



jaga

CLIMATE
DESIGNERS

JAGA DISTRIBUTION FRANCE

Besoin d'un conseil ? Prenez rendez-vous au Centre de Conseils Jaga !

130 Boulevard de la Liberté
FR-59000 Lille

+33 3 20 04 42 30

info@jaga.fr
jaga.com

BELGIË JAGA SA

Besoin d'un conseil ? Prenez rendez-vous au Centre de Conseils Jaga !

Verbindingslaan 16
3590 Diepenbeek

+32 (0) 11 29 41 11

info@jaga.be
jaga.com