

jaga
CLIMATE DESIGNERS



Briza XS Net Zero
BASE-Line

Schoonheid en
duurzaamheid
discreet verpakt



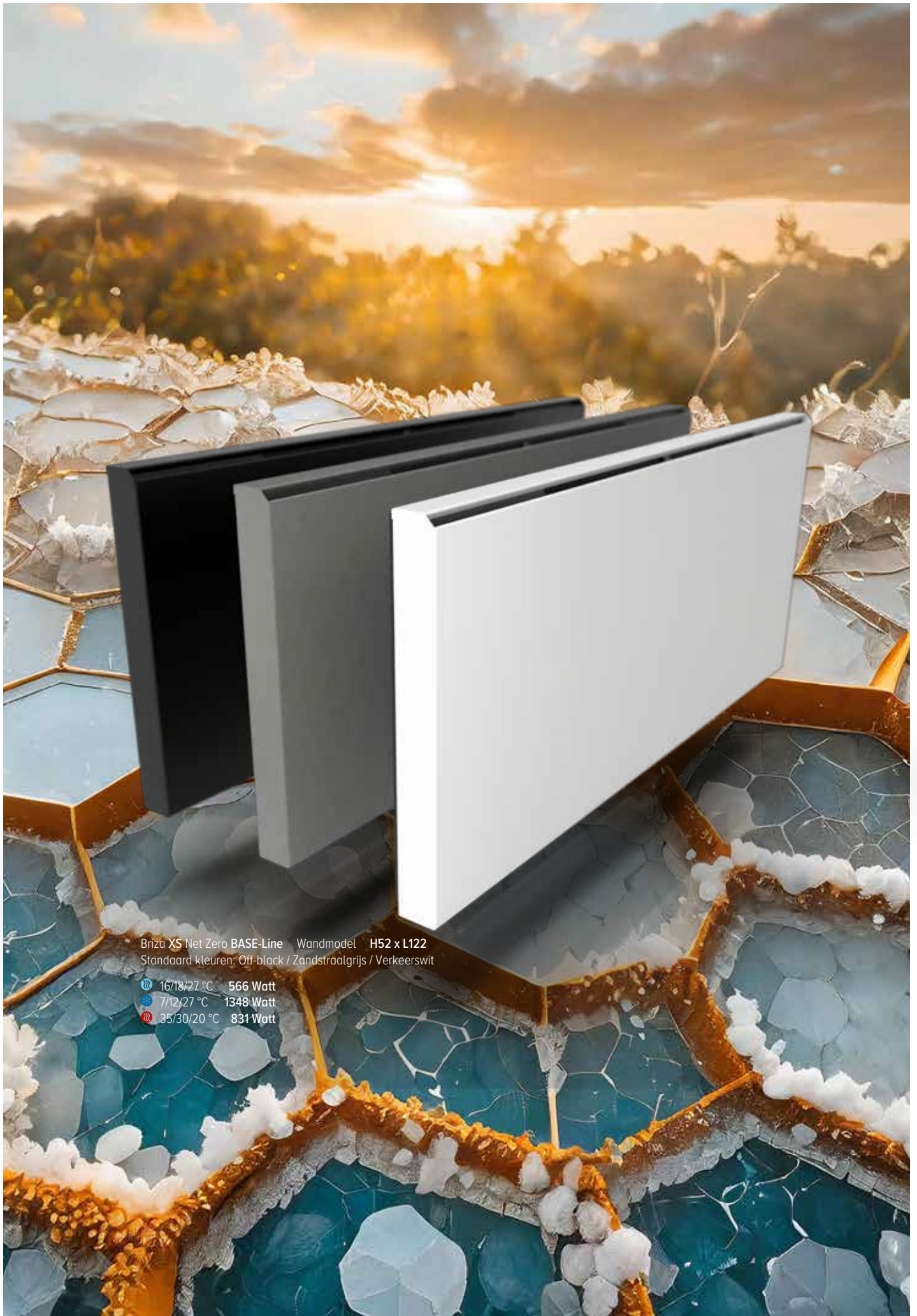

Briza XS Net Zero BASE-Line Wandmodel H52 x L122
Standaard kleuren: Off-black / Zandstraalgrijs / Verkeerswit

- 16/18/27 °C 566 Watt
- 7/12/27 °C 1348 Watt
- 35/30/20 °C 831 Watt

WANDMODEL**PLUG & PLAY TPT****4**

Compleet toestel met temperatuurregeling via voorgesmonteerd bedieningspaneel, ventielset én voeding 230 V

- hoogte 52 cm
- lengte 86, 122, 163 of 199 cm
- 16/18/27°C: van 137 tot 566 Watt (10 V)
- 7/12/27°C: van 326 tot 1348 Watt (10 V)
- 35/30/20°C: van 201 tot 831 Watt (10 V)

**PLUG & PLAY JIC****4**

Compleet toestel met temperatuurregeling via Jaga App, ventielset én voeding 230 V

- hoogte 52 cm
- lengte 86, 122, 163 of 199 cm
- 16/18/27°C: van 137 tot 566 Watt (10 V)
- 7/12/27°C: van 326 tot 1348 Watt (10 V)
- 35/30/20°C: van 201 tot 831 Watt (10 V)

**CONFIGUREERBAAR TOESTEL** **12**

Waterzijdige & elektrische aansluiting op maat van uw installatie

- hoogte 52 cm
- lengte 86, 122, 163 of 199 cm
- 16/18/27°C: van 137 tot 566 Watt (10 V)
- 7/12/27°C: van 326 tot 1348 Watt (10 V)
- 35/30/20°C: van 201 tot 831 Watt (10 V)

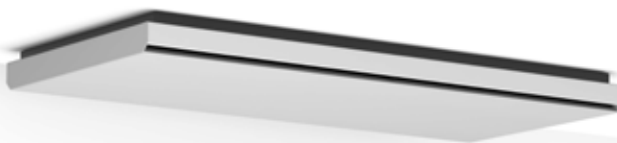
PLAFONDMODEL**PLUG & PLAY JIC****5**

Compleet toestel met temperatuurregeling via Jaga App, ventielset én voeding 230 V

- breedte 53 cm
- lengte 86, 122, 163 of 199 cm
- 16/18/27°C: van 137 tot 566 Watt (10 V)
- 7/12/27°C: van 326 tot 1348 Watt (10 V)
- 35/30/20°C: van 201 tot 831 Watt (10 V)

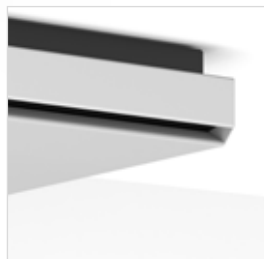
**CONFIGUREERBAAR TOESTEL** **20**

Waterzijdige & elektrische aansluiting op maat van uw installatie

- breedte 53 cm
- lengte 86, 122, 163 of 199 cm
- 16/18/27°C: van 137 tot 566 Watt (10 V)
- 7/12/27°C: van 326 tot 1348 Watt (10 V)
- 35/30/20°C: van 201 tot 831 Watt (10 V)

BRIZA XS NET ZERO PLUG & PLAY WANDMODEL

We streven ernaar onze dynamische radiatoren zo installatie klaar mogelijk op de markt te brengen. Waar we vroeger slechts watertoevoer moesten aansluiten, is er nu ook een stroomvoorziening, een elektronische regeling en een thermostaat aansluiting nodig. Voor uw installatiegemak, hebben we een Plug & Play assortiment ontwikkeld. Dezelfde hoogwaardige kwaliteit, maar met alle aansluitopties voorgemonteerd. Bestel zorgeloos voor een moeiteloze installatie!

MOGELIJKE TEMPERATUURREGELINGEN

BEDIENINGSPANEEL (TPT)



Kamertemperatuur wordt ingesteld op het bedieningspaneel

- verwarmen van 16 tot 26°C
- koelen van 16 tot 26°C

JAGA APP (JIC)



- Met de **Jaga Home-app** hebben eindgebruikers volledige controle over hun binnenklimaat.
- Met de **Jaga Pro-app** kunnen installateurs van op afstand, hun werkzaamheden stroomlijnen, de productiviteit verbeteren en ondersteuning bieden aan hun klanten bieden.



ELEKTRISCHE AANSLUITING

Clamp connector voor elektrische aansluiting 24 VDC rechts, via 230 VAC voeding aan te sluiten

WATERZIJDIGE AANSLUITING (links)
voorgemonteerde ventielen, aansluiting Eurocone 3/4"

Aansluitset Euroconus met thermo-elektrische motor



set
289

KVS 0.8 - voorinstelling in 6 stappen

BRIZA XS NET ZERO PLUG & PLAY PLAFONDMODEL

Het éérste Plug & Play plafondmodel.
Regel uw comfort en optimaliseer uw installatie via de Jaga App.

MOGELIJKE TEMPERATUURREGELINGEN

JAGA APP (JIC)



- Met de **Jaga Home-app** hebben eindgebruikers volledige controle over hun binnenklimaat.
- Met de **Jaga Pro-app** kunnen installateurs van op afstand, hun werkzaamheden stroomlijnen, de productiviteit verbeteren en ondersteuning bieden aan hun klanten bieden.



WATERZIJDIGE AANSLUITING (links)
voorgemonteerde ventielen, aansluiting Eurocone 3/4"
Aansluitset Euroconus met thermo-elektrische motor

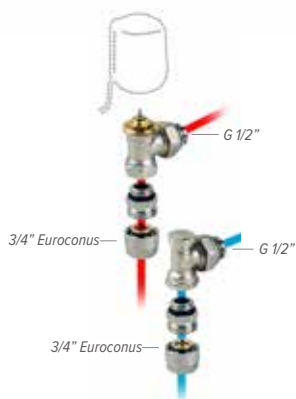

ELEKTRISCHE AANSLUITING
Clamp connector voor elektrische
aansluiting 24 VDC rechts,
via 230 VAC voeding aan te sluiten

set
289 **KVS 0.8 - voorinstelling in 6 stappen**

BRIZA XS NET ZERO BASE-LINE PLUG & PLAY

STURINGEN

TEMPERATUURREGELING VIA BEDIENINGSPANEEL (TPT)

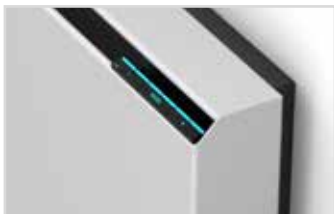

- Kamertemperatuur wordt ingesteld op het bedieningspaneel
- verwarmen van 16 tot 26°C
 - koelen van 16 tot 26°C

JAGA APP (JIC)



Jaga Home App (voor de eindgebruiker)

De Jaga Home app is een gebruiksvriendelijk platform dat speciaal is ontworpen voor eindgebruikers, zodat ze moeiteloos hun verwarmings- en koelingssystemen kunnen bedienen met slechts een paar clicks op hun smartphones of tablets. Of het nu gaat om het aanpassen van de temperatuur om de perfecte sfeer te creëren of het afstellen van de luchtstroom voor optimaal comfort, de Jaga Home app legt de volledige controle in de handen van de gebruiker.

De belangrijkste functies van de Jaga Home app zijn:

- **Afstandsbediening:** Beheer je verwarming en koeling vanaf elke locatie, voor ongekeerde flexibiliteit en gebruiksgemak.
- **Aanpasbare instellingen:** Pas de instellingen aan naar jouw voorkeuren, zodat je thuisomgeving altijd precies is zoals jij het wilt.
- **Inzicht in energie-efficiëntie:** Verkrijg waardevolle inzichten in energieverbruik en optimaliseer je systeem voor maximale efficiëntie, wat resulteert in besparingen op zowel energie als geld.
- **Intuïtieve interface:** Gebruiksvriendelijke interface waardoor de bediening eenvoudig en ongecompliceerd is.



WiFi



App

Jaga Home App



Selecteer het gewenste systeem

Programmeer je weekprogramma

Selecteer de gewenste temperatuur

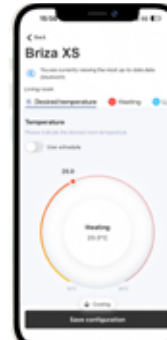

Jaga Pro App

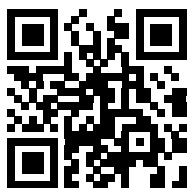

Jaga Pro app (voor de installateur)

Voor installateurs is de Jaga Pro app een krachtig hulpmiddel om projecten te beheren, klanten op afstand te ondersteunen en toegang te krijgen tot essentiële bronnen zoals handleidingen voor apparatuur en installatievideo's.

De belangrijkste functies van de Jaga Pro app zijn:

- **Projectbeheer:** Volg de voortgang van lopende projecten, van de eerste installatie tot onderhoud en ondersteuning, zodat alles van begin tot eind soepel verloopt.
- **Assistentie op afstand:** Diagnose stellen en problemen oplossen op afstand, zodat klanten snel en efficiënt ondersteuning krijgen zonder dat de installateur persoonlijk langs moet komen.
- **Toegang tot documentatie:** Directe toegang tot handleidingen en installatievideo's voor Jaga producten, zodat installateurs alle informatie binnen handbereik hebben.
- **Verbeterde klantenservice:** Lever uitzonderlijke service aan klanten door problemen snel en efficiënt op te lossen, waardoor de tevredenheid toeneemt en het vertrouwen groeit.

Project(en) aanmaken / beheren

Bekijk toestel details, inclusief foutmeldingen en bedieningspaneel

Raadpleeg productinformatie

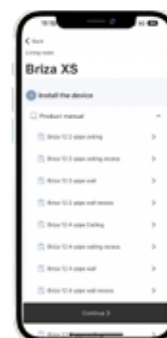
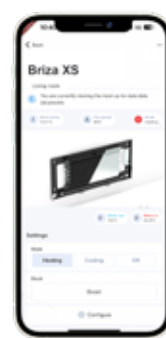
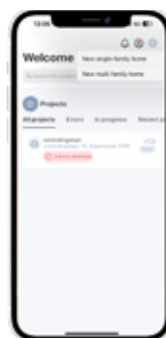

UNDER DEVELOPMENT

BRIZA **XS** NET ZERO **BASE-LINE PLUG & PLAY**

GAMMA



**Briza XS Net Zero Base-Line
Plug & Play TPT
Wandmodel**

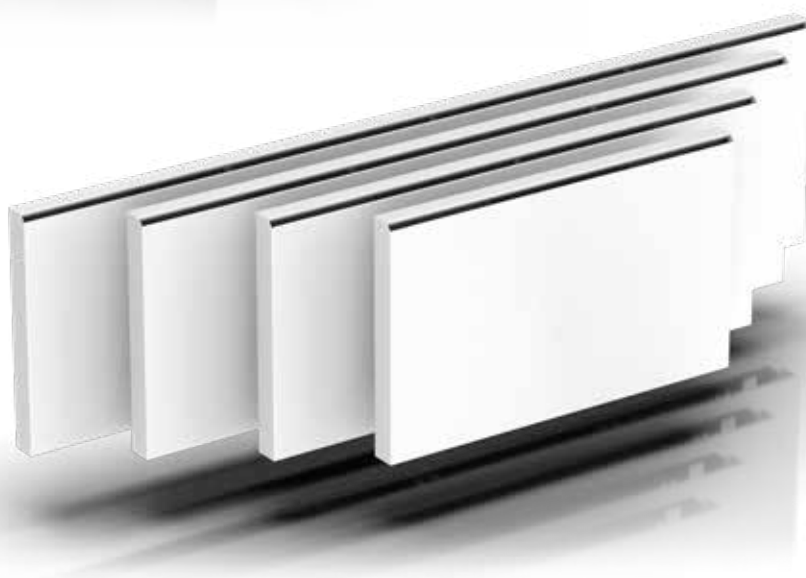

**Briza XS Net Zero Base-Line
Plug & Play JIC
Wandmodel**



**Briza XS Net Zero Base-Line
Plug & Play JIC
Plafondmodel**

BRIZA XS NET ZERO BASE-LINE PLUG & PLAY

AFMETINGEN (in mm)

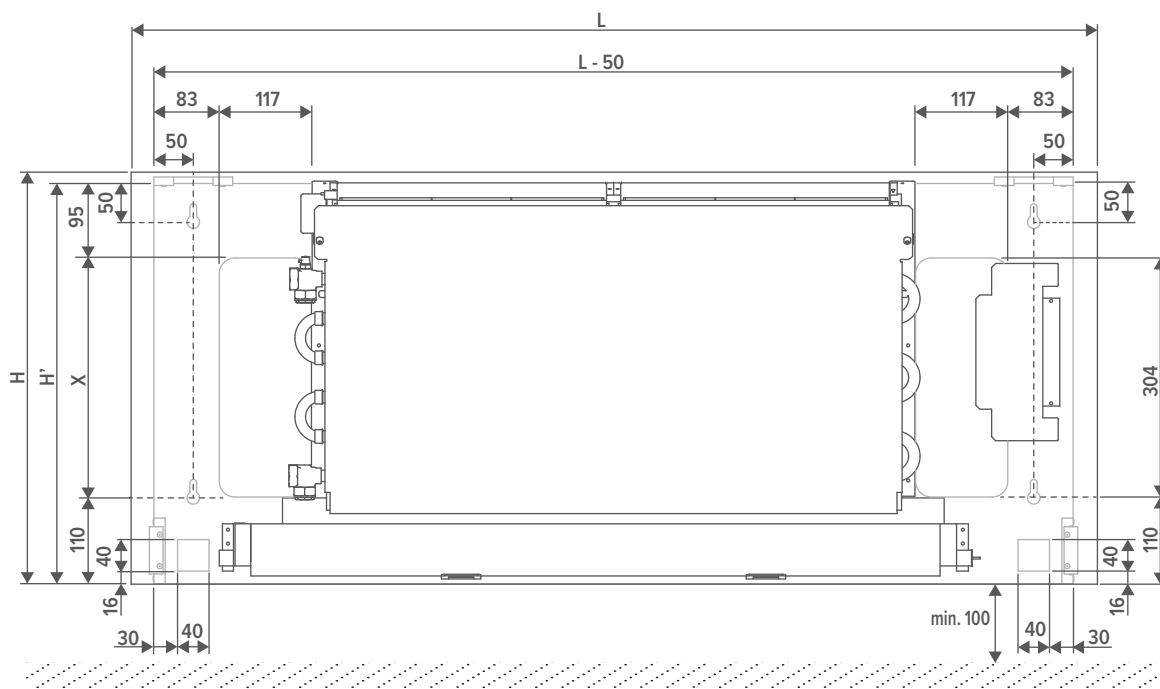

WANDMODEL (in mm)

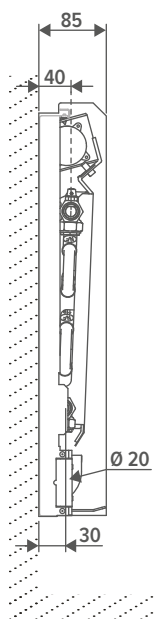

PLAFONDMODEL (in mm)

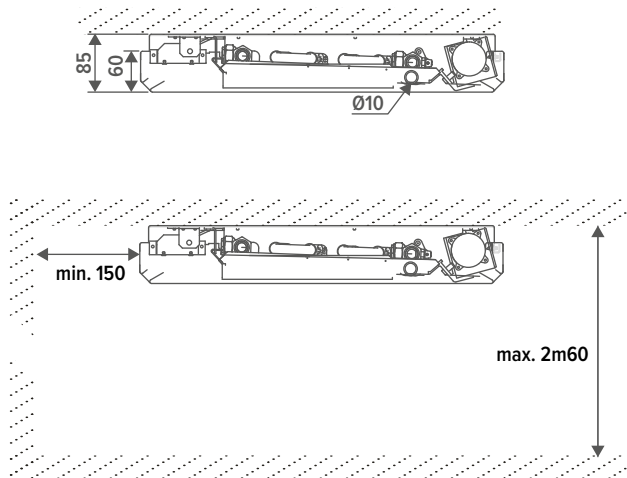

BRIZA XS NET ZERO BASE-LINE PLUG & PLAY

STANDAARD LEVERING

- gelakte bekleding uit sendzimir verzinkte staalplaat
- gelakt achterpaneel uit sendzimir verzinkte staalplaat
- uitblaasmond in de kleur van de bekleding voorzien van gitzwart gelakt honingraat rooster
- robuust binnenwerk uit electrolytisch verzinkt staal, voorzien van isolatie. Wordt voorgemonteerd op het achterpaneel.
- condensopvang met afvoer (voorzien van isolatie)
- Low-H₂O warmtewisselaar
- tangentiële EC thermische ventilator(s)
- geïntegreerde voeding 230 V
- voorgemonteerde aansluitset

VERSIE TPT

- bedieningspaneel

VERSIE JIC

- Jaga Home app voor eindgebruiker / Jaga Pro app voor installateur

KLEUREN

Bekleding

Standaard kleuren

- verkeerswit RAL 9016 (133), soft touch licht gestructureerde satijn lak
- zandstraalgrijs (001), fine texture metallic lak
- off-black (145), soft touch licht gestructureerde satijn lak

Andere kleuren

zie Jaga kleurenkaart

Achterpaneel

Standaard kleur

- gitzwart (104) Soft touch licht gestructureerde satijn lak
- verkeerswit RAL 9016 (133), soft touch licht gestructureerde satijn lak (enkel plafondmodell)

AANSLUITING

Standaard

- waterzijdige aansluitingen links
- clamp connector voor elektrische aansluiting 24 VDC rechts, via externe voeding aan te sluiten

Optioneel

Waterzijdig rechts, elektrisch links. Aansluitcode **L** vervangen door **R**. Geen meerprijs.

BESTELCODE PLUG & PLAY WANDMODEL

BNZW 052 086 XS XXX L BL DDD

Sturing: TPT: D01

JIC: J01

Aansluiting: Standaard: L

Optioneel: R

Kleur bekleding

Lengte

BESTELCODE PLUG & PLAY PLAFONDMODEL

BNZC 053 086 XS XXX X L BL J01

Aansluiting: Standaard: L

Optioneel: R

Kleur achterpaneel:

Gitzwart (104) : B

Verkeerswit (133): W

Kleur bekleding

Lengte



Klemkoppelingen 3/4" Euroconus los bijbestellen



Condenserend koelen met een plafondmodel?

Voeg een condenspomp toe aan je bestelling!

(bv. BNZC 053 086 XS 133 B L BL J01 C)

WATERZIJDIGE AANSLUITING

WANDMODEL (in mm)

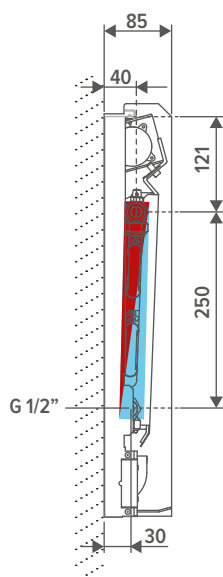

PLAFONDMODEL (in mm)

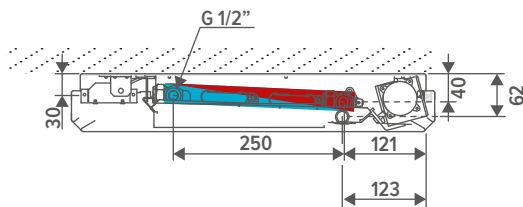

ELEKTRISCHE AANSLUITING

- Bij warmte- of koude vraag opent een BMS/Domotica systeem of een JAGA-thermostaat het thermo-elektrische ventiel.
- Bij warmte- of koudevraag opent de JAGA-thermostaat / Jaga-sturing het thermo-elektrisch ventiel.

BRIZA XS NET ZERO BASE-LINE PLUG & PLAY WANDMODEL

				STUURSPANNING	KOELEN <i>(niet condenserend)</i> <i>kamertemperatuur 27°C</i>			VERWARMEN <i>kamertemperatuur 20°C</i>				GELUIDSDRUKNIVEAU dB(A)	LUCHTDEBIET m³/u	ENERGIEVERBRUIK Watt	BESTELCODE
HOOGTE	LENGTE	TYPE	U		16/18	7/12	7/12	35/30	45/40	50/45	55/45				
H	L	T	V	Watt	Watt	Watt	Watt	Watt	Watt	Watt					
cm	cm														
BNZW 052 086 XS	052	086	XS	2	18	44	31	45	82	100	109	<20	25	0.5	BNZW 052 086 XS XXX L BL DDD
				4	58	142	102	84	152	186	202	<20	34	0.8	
				6	91	221	160	122	223	272	295	22.5	47	1.3	
				8	117	282	207	161	293	359	389	29.0	61	2.1	
				10	137	326	242	201	365	446	484	35.5	77	3.0	
122 XS	122	XS	XS	2	36	89	63	90	164	200	217	<20	26	0.6	BNZW 052 122 XS XXX L BL DDD
				4	115	285	204	167	304	372	403	<20	56	1.3	
				6	182	443	321	245	445	545	590	28.0	86	2.7	
				8	235	565	414	323	587	718	778	32.5	116	4.6	
				10	274	651	483	401	729	893	967	40.0	145	7.1	
163 XS	163	XS	XS	2	56	139	99	141	257	314	341	<20	39	1.1	BNZW 052 163 XS XXX L BL DDD
				4	181	447	320	263	477	584	633	<20	65	2.1	
				6	285	695	504	384	699	855	927	27.5	111	4.0	
				8	368	886	650	507	921	1127	1222	34.5	148	6.6	
				10	430	1022	758	630	1145	1401	1518	42.5	188	10.1	
199 XS	199	XS	XS	2	74	184	130	186	339	415	449	<20	43	1.2	BNZW 052 199 XS XXX L BL DDD
				4	239	589	422	346	629	770	835	20.5	71	2.5	
				6	376	917	664	507	921	1127	1222	28.0	131	5.4	
				8	485	1168	857	668	1215	1486	1611	36.5	182	9.1	
				10	566	1348	1000	831	1509	1847	2002	42.0	206	14.1	

Afgetes gemeten volgens EN 16430

*Geluidsmeting volgens ISO 3741:2010, op 2 m van het toestel en met een aangenomen ruimtedemping van 8 dB(A) / inhoud lokaal 100 m³ / nagalmtijd 0.5 sec.

Kleur bekleding |
Aansluiting: Standaard: L
Optioneel: R
Sturing: TPT: D01
JIC: J01

BRIZA XS NET ZERO BASE-LINE PLUG & PLAY PLAFONDMODEL

Breedte B cm	Lengte L cm	Type T	Stuurspanning U V	KOELEN (niet condensend) kamer temperatuur 27°C			VERWARMEN kamer temperatuur 20°C				Geluidsruikniveau dB(A)	Luchtdebiet m³/u	Energieverbruik Watt	Bestelcode
				16/18 Watt	Koelen totaal 7/12 kamer temperatuur 27°C Watt	Koelen voelbaar 7/12 kamer temperatuur 27°C Watt	35/30 Watt	45/40 Watt	50/45 Watt	55/45 Watt				
BNZC 053 086 XS			2	18	44	31	45	82	100	109	<20	25	0.5	BNZC 053 086 XS XXX X L BL J01
			4	58	142	102	84	152	186	202	<20	34	0.8	
			6	91	221	160	122	223	272	295	22.5	47	1.3	
			8	117	282	207	161	293	359	389	29.0	61	2.1	
			10	137	326	242	201	365	446	484	35.5	77	3.0	
122 XS			2	36	89	63	90	164	200	217	<20	26	0.6	BNZC 053 122 XS XXX X L BL J01
			4	115	285	204	167	304	372	403	<20	56	1.3	
			6	182	443	321	245	445	545	590	28.0	86	2.7	
			8	235	565	414	323	587	718	778	32.5	116	4.6	
			10	274	651	483	401	729	893	967	40.0	145	7.1	
163 XS			2	56	139	99	141	257	314	341	<20	39	1.1	BNZC 053 163 XS XXX X L BL J01
			4	181	447	320	263	477	584	633	<20	65	2.1	
			6	285	695	504	384	699	855	927	27.5	111	4.0	
			8	368	886	650	507	921	1127	1222	34.5	148	6.6	
			10	430	1022	758	630	1145	1401	1518	42.5	188	10.1	
199 XS			2	74	184	130	186	339	415	449	<20	43	1.2	BNZC 053 199 XS XXX X L BL J01
			4	239	589	422	346	629	770	835	20.5	71	2.5	
			6	376	917	664	507	921	1127	1222	28.0	131	5.4	
			8	485	1168	857	668	1215	1486	1611	36.5	182	9.1	
			10	566	1348	1000	831	1509	1847	2002	42.0	206	14.1	

Afgiften gemeten volgens EN 16430

*Geluidsmeting volgens ISO 3741:2010, op 2 m van het toestel en met een aangenomen ruimtedemping van 8 dB(A) / inhoud lokaal 100 m³ / nagalmtijd 0.5 sec.

Kleur bekleding
 Kleur achterpaneel:
 Gitzwart (104) : B
 Verkeerswit (133): W
 Aansluiting: Standaard: L
 Optioneel: R



BRIZA XS NET ZERO BASE-LINE WANDMODEL

TANGENTIËLE EC THERMISCHE VENTILATOR(S)

Tangentiële ventilators met EC-motor en aluminium vinnen zijn voorzien van kogellagers en geharste EPDM vibratie-demping ingebouwde EC-motor voor een veel lager energieverbruik en een langere levensduur

ROBUUST BINNENWERK

uit electrolytisch verzinkt staal, voorzien van isolatie.
Wordt voorgemonteerd op het achterpaneel.

LOW-H₂O WARMTEWISSELAAR

de Low-H₂O warmtewisselaar is de hyperreactieve, aluminium en koper motor van de ecologische Jaga producten



WATERZIJDIGE AANSLUITINGEN links

CONDENSOPVANG met afvoernippel ø 2 cm

GELAKTE BEKLEDING uit sendzimir verzinkte staalplaat



Verkeerswit 133



Zandstraalgrijs 001



Off-black 145

CONFIGUREERBAAR TOESTEL

ELEKTRISCHE AANSLUITING

clamp connector voor elektrische aansluiting 24 VDC rechts,
via externe voeding aan te sluiten

ACHTERPANEEL (Gitzwart 104),

voor eenvoudige montage. Het paneel is voorzien van
uitsparingen voor waterzijdige - en elektrische aansluiting.

UITBLAASMOND

in de kleur van de bekleding voorzien
van gitzwart gelakt honingraat rooster

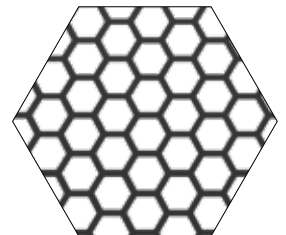

Honingraat rooster

BASE-LINE

BRIZA XS NET ZERO BASE-LINE WANDMODEL

AFMETINGEN (in mm)

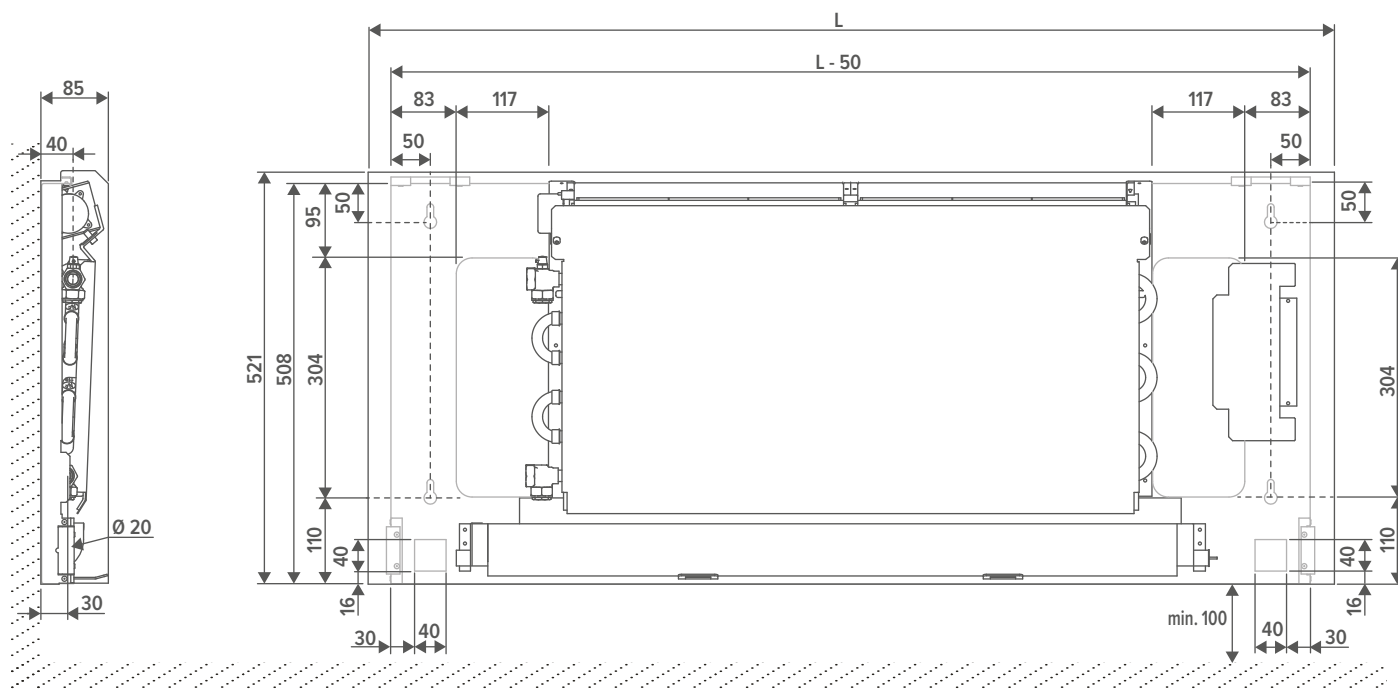

STANDAARD LEVERING

- gelakte bekleding uit sendzimir verzinkte staalplaat
- gelakt achterpaneel uit sendzimir verzinkte staalplaat
- uitblaasmond in de kleur van de bekleding voorzien van gitzwart gelakt honingraat rooster
- robuust binnenwerk uit electrolytisch verzinkt staal, voorzien van isolatie. Wordt voormonteerd op het achterpaneel.
- condensopvang met afvoer (voorzien van isolatie)
- Low-H₂O warmtewisselaar
- tangentiële EC thermische ventilator(s)

KLEUREN

Bekleding

Standaard kleuren

- verkeerswit RAL 9016 (133), soft touch licht gestructureerde satijn lak
- zandstraalgruijs (001), fine texture metallic lak
- off-black (145), soft touch licht gestructureerde satijn lak

Andere kleuren

zie Jaga kleurenkaart

Achterpaneel

Standaard kleur

gitzwart (104) Soft touch licht gestructureerde satijn lak

AANSLUITING

Standaard

- waterzijdige aansluitingen links
- clamp connector voor elektrische aansluiting 24 VDC rechts, via externe voeding aan te sluiten

AANSLUITING

Waterzijdig rechts, elektrisch links. Aansluitcode **L** vervangen door **R**. Geen meerprijs.

BESTELCODE BRIZA XS NET ZERO

BNZW 052 086 XS XXX L BL DDD

Sturing:

- Geen sturing: (niets invullen)
- Jaga BMS 0-10V regeling: D03
- Jaga 3-standenregeling: D05

Aansluiting: Standaard: L

Optioneel: R

Kleur bekleding

Lengte



Klemkoppelingen 3/4" Euroconus los bijbestellen

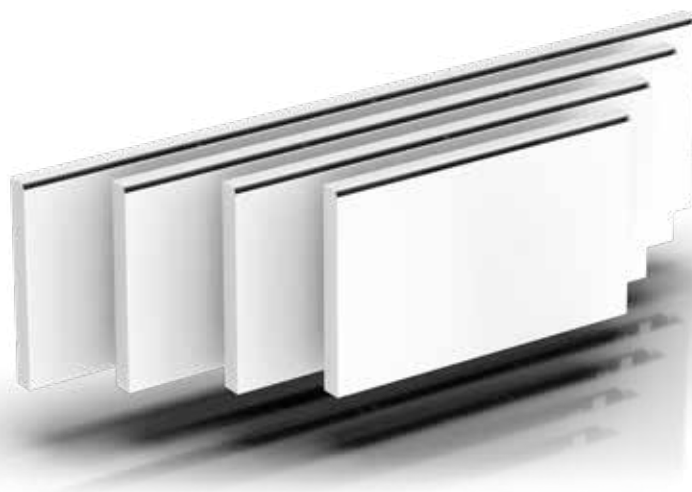

BRIZA **XS** NET ZERO **BASE-LINE** WANDMODEL

WATERZIJDIGE AANSLUITING

AFMETINGEN (in mm)

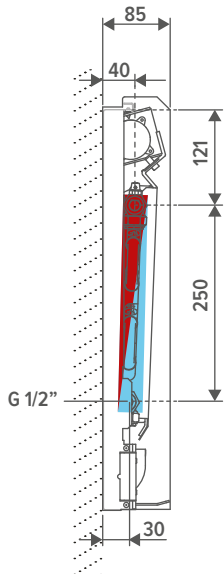

AANSLUITMOGELIJKHEDEN

Aansluitset Euroconus met thermo-elektrische motor

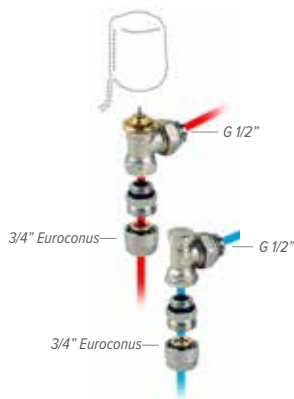

Klemkoppelingen 3/4" Euroconus

DUNWANDIG METAAL		KUNSTSTOF OF VPE/ALU	
CODE	Buis Ø	CODE	Buis Ø
112	12/1	612	12/2
114	14/1	614	14/2
115	15/1	616	16/2
116	16/1	618	18/2
118	18/1	619	16/1.5
		620	20/2

RVS aansluitflexibels 1/2"



CODE	Lengte	
7990 068	200 < 260 mm	2 stuks

set **289** **KVS 0.8 - voorinstelling in 6 stappen**

CODY B18 23 4...	230 VAC
CODY B18 24 4...	24V DC
CODY B18 10 4...	0...10V DC

code klemkoppeling invullen

Aansluitset Euroconus met 2 retourventielen G1/2" 90°



set **288** **KV 1.65**

CODY L01 00 4...

code klemkoppeling invullen

BRIZA XS NET ZERO BASE-LINE WANDMODEL

ELEKTRISCHE AANSLUITING

VOEDINGEN



Jaga toestellen zijn CE: EN-60335 gekeurd bij gebruik van de originele Jaga voedingen.

Waterdichte voeding 24 VDC met waterdichte aansluitwartel



- met waterdichte aansluitwartel
- conform UL1310 - EN 60950-1 / Klasse II
- uitgangsspanning 24 VDC
- ingangsspanning 100 - 240 VAC
- uitgangsstroom 1.67 A
- vermogen 40 Watt
- afmetingen L 14.5 x B 4.5 x H 3.0 cm

CODE

P (voeg "P" toe aan de bestelcode) Voorgemonteerd

bv. BNZW 052 086 XS 133 L BL D03 P

Voeding DIN-rail montage

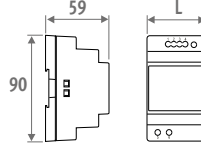

- DIN-rail- of wandmontage in een schakelkast
- conform UL60950 / UL508 / EN 60950-1 / TUV EN61558-2-16 / Klasse II
- uitgangsspanning 24 VDC
- ingangsspanning 100 - 240 VAC
- schroefaansluiting
- LED indicator

CODE	L mm	VERMOGEN Watt	UITGANGSSTROOM A
7990 054	3.5	36	1.50
7990 055	5.3	60	2.50
7990 056	7.0	92	3.90
7990 057	10.3	150	6.25

MAXIMALE KABELLENGTE

Maximale kabelleengte in functie van het aantal toestellen. Contacteer Jaga voor meer info.

KABEL LENGTE (m)	AANTAL BRIZA XS NET ZERO									
	10	20	30	40	50	60	70	80	90	100
BRIZA XS L086										
1.5 mm ²	38	19	12	9	7	6	5	4	4	3
2.5 mm ²	64	32	21	16	12	10	9	8	7	6
BRIZA XS L122										
1.5 mm ²	16	8	5	4	3	2	2	2	1	1
2.5 mm ²	27	13	9	6	5	4	3	3	3	2
BRIZA XS L163										
1.5 mm ²	11	5	3	2	2	1	1	1	1	1
2.5 mm ²	19	9	6	4	3	3	2	2	2	1
BRIZA XS L199										
1.5 mm ²	8	4	2	2	1	1	1	1	1	1
2.5 mm ²	13	6	4	3	2	2	1	1	1	1

JDPC STURINGEN (OPTIONEEL)



Bedieningspaneel

TYPE	FUNCTIE	BEDIENINGSPANEEL	EXTERNE 0-10 V AANSTURING	2-PIJP	WATERTEMP. SENSOR	LUCHTTEMP. SENSOR
Jaga BMS 0-10V regeling (D03)		-	✓	✓	✓	-
Jaga 3-standenregeling (D05)		✓	-	✓	✓	-

GEEN JAGA JDPC STURING

- Bij warmte- of koude vraag opent een BMS/Domotica systeem of een JAGA-thermostaat het thermo-elektrische ventiel.
- Bij warmte- of koude vraag stuurt een BMS/Domotica systeem of een JAGA-thermostaat een 0-10VDC signaal. De ventilator draait proportioneel van het 0-10V DC signaal.

JAGA BMS 0-10V REGELING

- Bij warmte- of koudevraag opent een BMS/Domotica systeem of JAGA-thermostaat het thermo-elektrische ventiel.
- Bij warmte- of koudevraag stuurt een BMS/Domotica systeem of JAGA-thermostaat een 0-10V signaal.
- Bij het herkennen van koud (<18°C) of warm (>28°C) water draait de ventilator proportioneel van het 0-10V signaal.

JAGA 3-STANDENREGELING

- Bij warmte- of koudevraag opent het BMS/Domotica systeem het thermo-elektrische ventiel.
- De ventilator draait op een vaste snelheid als het water de instelling van 28°C heeft bereikt.
- De ventilator draait op een vaste snelheid als het water de instelling van 18°C heeft bereikt.
- De gebruiker kiest manueel de gewenste mode via het bedieningspaneel / / / UIT. Het toestel kan op 3 snelheden draaien. Het toestel start op de laatst gekozen snelheid (1, 2 of 3), zodra de ingestelde watertemperatuur is bereikt.

BRIZA XS NET ZERO BASE-LINE WANDMODEL

WELKE JAGA STURING KIEZEN?

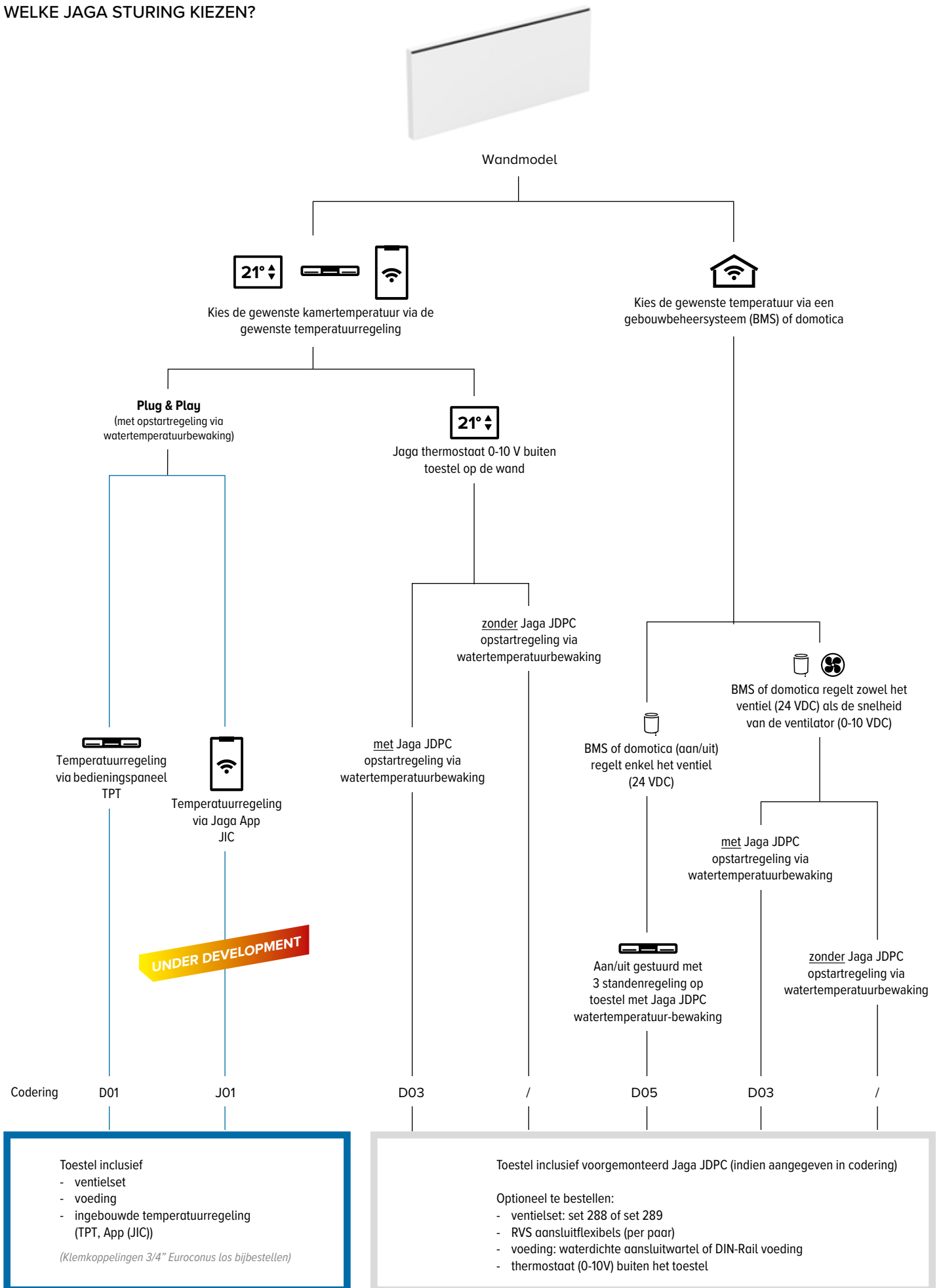

BRIZA XS NET ZERO BASE-LINE WANDMODEL

TECHNISCHE TABEL

BNZW	HOOGTE		TYPE	STUURSPANNING	KOELEN <i>(niet condensierend)</i> kamer temperatuur 27°C			VERWARMEN kamer temperatuur 20°C				GELUIDSDRUKNIVEAU	LUCHTDEBIET	ENERGIEVERBRUIK	BESTELCODE
	H	LENGTE			U	16/18	KOELEN TOTAAL	KOELEN VOELBAAR	35/30	45/40	50/45				
	cm	cm		V	Watt	Watt	Watt	Watt	Watt	Watt	Watt	dB(A)	m ³ /u	Watt	
052	086	XS	2	18	44	31	45	82	100	109	<20	25	0.5	BNZW 052 086 XS XXX L BL DDD	
			4	58	142	102	84	152	186	202	<20	34	0.8		
			6	91	221	160	122	223	272	295	22.5	47	1.3		
			8	117	282	207	161	293	359	389	29.0	61	2.1		
			10	137	326	242	201	365	446	484	35.5	77	3.0		
122	XS	2	36	89	63	90	164	200	217	<20	26	0.6	BNZW 052 122 XS XXX L BL DDD		
		4	115	285	204	167	304	372	403	<20	56	1.3			
		6	182	443	321	245	445	545	590	28.0	86	2.7			
		8	235	565	414	323	587	718	778	32.5	116	4.6			
		10	274	651	483	401	729	893	967	40.0	145	7.1			
163	XS	2	56	139	99	141	257	314	341	<20	39	1.1	BNZW 052 163 XS XXX L BL DDD		
		4	181	447	320	263	477	584	633	<20	65	2.1			
		6	285	695	504	384	699	855	927	27.5	111	4.0			
		8	368	886	650	507	921	1127	1222	34.5	148	6.6			
		10	430	1022	758	630	1145	1401	1518	42.5	188	10.1			
199	XS	2	74	184	130	186	339	415	449	<20	43	1.2	BNZW 052 199 XS XXX L BL DDD		
		4	239	589	422	346	629	770	835	20.5	71	2.5			
		6	376	917	664	507	921	1127	1222	28.0	131	5.4			
		8	485	1168	857	668	1215	1486	1611	36.5	182	9.1			
		10	566	1348	1000	831	1509	1847	2002	42.0	206	14.1			

Afgiftes gemeten volgens EN 16430

*Geluidsmeting volgens ISO 3741:2010, op 2 m van het toestel en met een aangenomen ruimtedemping van 8 dB(A) / inhoud lokaal 100 m³ / nagalmtijd 0.5 sec.

Kleur bekleding

Aansluiting: Standaard: L
Optioneel: R

Sturing: Geen sturing: (niets invullen)
Jaga BMS 0-10V regeling: D03
Jaga 3-standenregeling: D05



Briza XS Net Zero
BASE-Line H52 x L122

Verkeerswit (133)

 16/18/27 °C	566 Watt	(10 V)
 7/12/27 °C	1348 Watt	(10 V)
 35/30/20 °C	831 Watt	(10 V)

BRIZA XS NET ZERO BASE-LINE PLAFONDMODEL

ROBUUST BINNENWERK

uit electrolytisch verzinkt staal, voorzien van isolatie.
Wordt voormonteerd op het achterpaneel.

TANGENTIËLE EC THERMISCHE VENTILATOR(S)

Tangentiële ventilators met EC-motor en aluminium vinnen zijn voorzien van kogellagers en geharste EPDM
vibratie-demping ingebouwde EC-motor voor een veel lager energieverbruik en een langere levensduur

WATERZIJDIGE AANSLUITINGEN links

CONDENSOPVANG met afvoernippel \varnothing 2 cm
uit elektrolytisch verzinkte staalplaat donkergrijs gelakt RAL 7024

GELAKTE BEKLEDING uit sendzimir verzinkte staalplaat



Verkeerswit 133

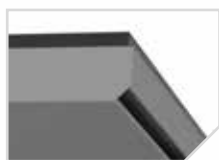

Zandstraalgrijs 001

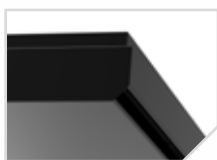

Off-black 145

CONFIGUREERBAAR TOESTEL

ACHTERPANEEL (Gitzwart 104),
voor eenvoudige montage. Het paneel is voorzien van
uitsparingen voor waterzijdige - en elektrische aansluiting.

ELEKTRISCHE AANSLUITING
clamp connector voor elektrische aansluiting 24 VDC rechts,
via externe voeding aan te sluiten

LOW-H₂O WARMTEWISSELAAR
De Low-H₂O warmtewisselaar is de hyperreactieve,
aluminium en koper motor van de ecologische Jaga producten



UITBLAASMOND
in de kleur van de bekleding voorzien
van gitzwart gelakt honingraat rooster

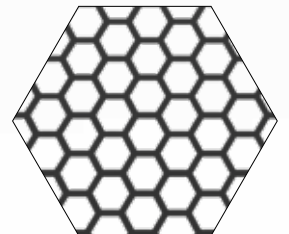

Honingraat rooster

BASE-LINE

BRIZA XS NET ZERO BASE-LINE PLAFONDMODEL

AFMETINGEN (in mm)

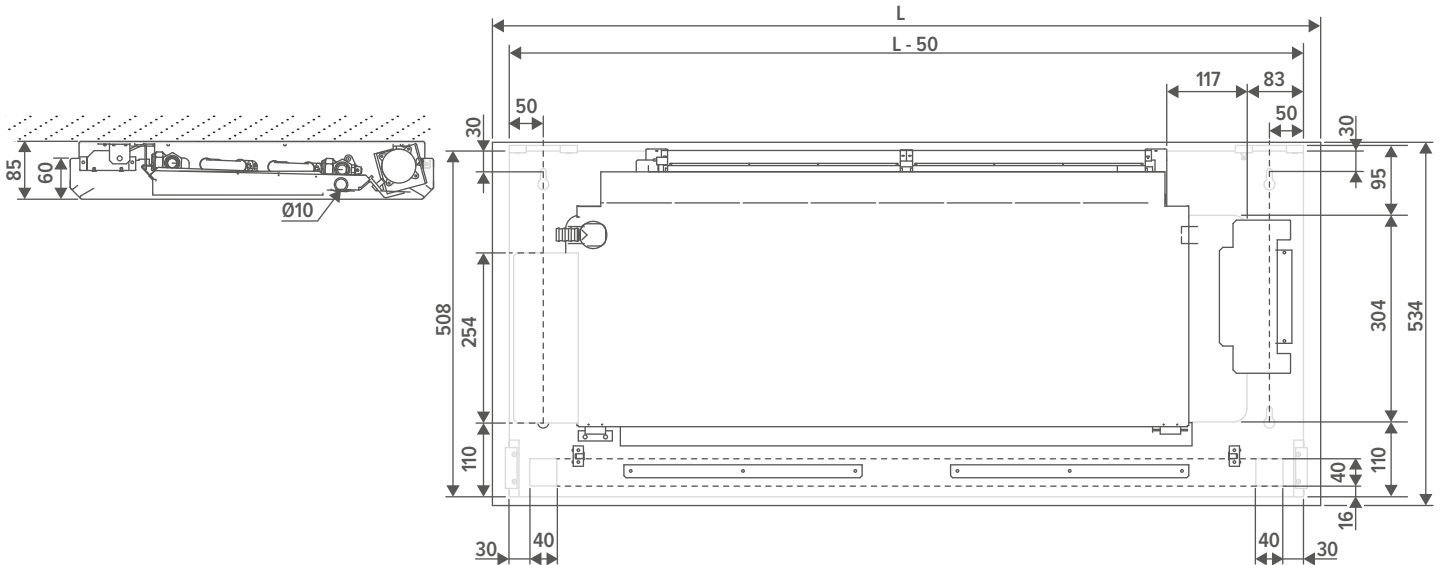

STANDAARD LEVERING

- gelakte bekleding uit sendzimir verzinkte staalplaat
- gelakt achterpaneel uit sendzimir verzinkte staalplaat
- uitblaasmond in de kleur van de bekleding voorzien van gitzwart gelakt honinggraat rooster
- robuust binnenwerk uit electrolytisch verzinkt staal, voorzien van isolatie. Wordt voorgemonteerd op het achterpaneel.
- condensopvang met afvoer uit electrolytisch verzinkte staalplaat (voorzien van isolatie)
- Low-H₂O warmtewisselaar
- tangentiële EC thermische ventilator(s)

KLEUREN

Bekleding

Standaard kleuren

- verkeerswit RAL 9016 (133), soft touch licht gestructureerde satijn lak
- zandstraalgrijs (001), fine texture metallic lak
- off-black (145), soft touch licht gestructureerde satijn lak

Andere kleuren

zie Jaga kleurenkaart

Achterpaneel

Standaard kleur

- gitzwart (104) Soft touch licht gestructureerde satijn lak
- verkeerswit RAL 9016 (133), soft touch licht gestructureerde satijn lak

AANSLUITING

Standaard

- waterzijdige aansluitingen links
- clamp connector voor elektrische aansluiting 24 VDC rechts, via externe voeding aan te sluiten

Optioneel

Waterzijdig rechts, elektrisch links. Aansluitcode **L** vervangen door **R**. Geen meerprijs.

BESTELCODE BRIZA XS NET ZERO

BNZC 053 086 XS XXX X L BL DDD

Sturing:

Geen sturing: (niets invullen)

Jaga BMS 0-10V regeling: D03

Jaga Aan/uit: D07

Aansluiting: Standaard: L

Optioneel: R

Kleur achterpaneel:

Gitzwart (104): B

Verkeerswit (133): W

Kleur bekleding

Lengte

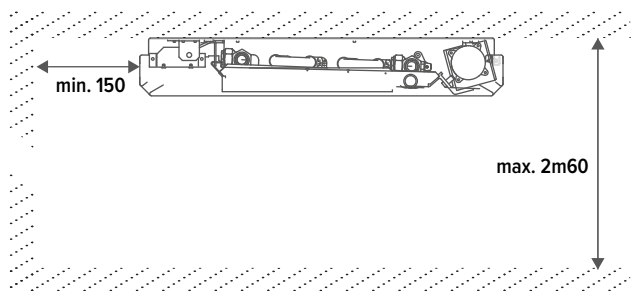

BRIZA XS NET ZERO BASE-LINE PLAFONDMODEL

WATERZIJDIGE AANSLUITING

AFMETINGEN (in mm)

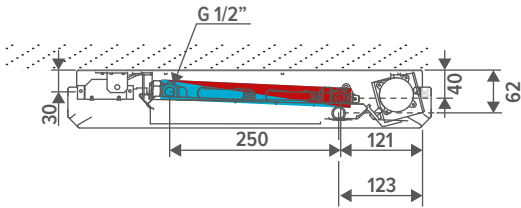

AANSLUITMOGELIJKHEDEN

Aansluitset Euroconus met thermo-elektrische motor

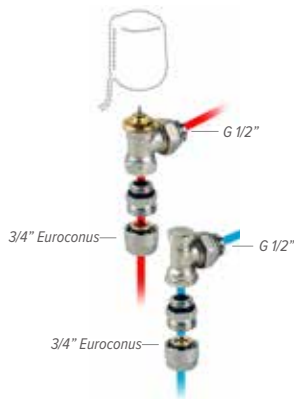

RVS aansluitflexibels 1/2"



CODE	Lengte	
7990 068	200 < 260 mm	2 stuks

CONDENSOPLOSSINGEN

Condenspomp



CODE

C (voeg "C" toe aan de bestelcode) voorgemonteerd

bv. BNZC 052 086 XS 133 B L BL D03 **C**



Noodzakelijk bij Condenserend Koelen

set
289

KVS 0.8 - voorinstelling in 6 stappen

CODY B18 23 4...	230 VAC
CODY B18 24 4...	24V DC
CODY B18 10 4...	0...10V DC

code klemkoppeling invullen

Aansluitset Euroconus met
2 retourventielen G1/2" 90°



set
288

KV 1.65

CODY L0100 4...

code klemkoppeling invullen

Klemkoppelingen 3/4" Euroconus

DUNWANDIG METAAL		KUNSTSTOF OF VPE/ALU	
CODE	Buis Ø	CODE	Buis Ø
112	12/1	612	12/2
114	14/1	614	14/2
115	15/1	616	16/2
116	16/1	618	18/2
118	18/1	619	16/1.5
		620	20/2

BRIZA XS NET ZERO BASE-LINE PLAFONDMODEL

ELEKTRISCHE AANSLUITING

VOEDINGEN



Jaga toestellen zijn CE: EN-60335 gekeurd bij gebruik van de originele Jaga voedingen.

Waterdichte voeding 24 VDC
met waterdichte aansluitwartel



- met waterdichte aansluitwartel
- conform UL1310 - EN 60950-1 / Klasse II
- uitgangsspanning 24 VDC
- ingangsspanning 100 - 240 VAC
- uitgangsstroom 1.67 A
- vermogen 40 Watt
- afmetingen L 14.5 x B 4.5 x H 3.0 cm

CODE	
P (voeg "P" toe aan de bestelcode)	Voorgemonteerd

bv. BNZC 052 086 XS 133 B L BL D03 P

Voeding DIN-rail montage

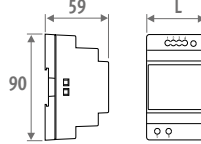

- DIN-rail- of wandmontage in een schakelkast
- conform UL60950 / UL508 / EN 60950-1 / TUV EN61558-2-16 / Klasse II
- uitgangsspanning 24 VDC
- ingangsspanning 100 - 240 VAC
- schroefaansluiting
- LED indicator

CODE	L mm	VERMOGEN Watt	UITGANGSSTROOM A
7990 054	3.5	36	1.50
7990 055	5.3	60	2.50
7990 056	7.0	92	3.90
7990 057	10.3	150	6.25

MAXIMALE KABELLENGTE

Maximale kabelleengte in functie van het aantal toestellen. Contacteer Jaga voor meer info.

KABEL LENGTE (m)	AANTAL BRIZA XS NET ZERO									
	10	20	30	40	50	60	70	80	90	100
BRIZA XS L086										
1.5 mm ²	38	19	12	9	7	6	5	4	4	3
2.5 mm ²	64	32	21	16	12	10	9	8	7	6
BRIZA XS L122										
1.5 mm ²	16	8	5	4	3	2	2	2	1	1
2.5 mm ²	27	13	9	6	5	4	3	3	3	2
BRIZA XS L163										
1.5 mm ²	11	5	3	2	2	1	1	1	1	1
2.5 mm ²	19	9	6	4	3	3	2	2	2	1
BRIZA XS L199										
1.5 mm ²	8	4	2	2	1	1	1	1	1	1
2.5 mm ²	13	6	4	3	2	2	1	1	1	1

JDPC STURINGEN (OPTIONEEL)

JDPC (JAGA DYNAMIC PRODUCT CONTROLLER)



TYPE	FUNCTIE	BEDIENINGSPANEEL	EXTERNE 0-10 V AANSTURING	2-PIJP	WATERTEMP. SENSOR	LUCHTTEMP. SENSOR
Jaga BMS 0-10V regeling (D03)		-	✓	✓	✓	-
Jaga Aan/uit (D07)		✓	-	✓	✓	-

GEEN JAGA JDPC STURING

- Bij warmte- of koude vraag opent een BMS/Domotica systeem of een JAGA-thermostaat het thermo-elektrische ventiel.
- Bij warmte- of koude vraag stuurt een BMS/Domotica systeem of een JAGA-thermostaat een 0-10VDC signaal. De ventilator draait proportioneel van het 0-10V DC signaal.

JAGA BMS 0-10V REGELING

- Bij warmte- of koudevraag opent een BMS/Domotica systeem of JAGA-thermostaat het thermo-elektrische ventiel.
- Bij warmte- of koudevraag stuurt een BMS/Domotica systeem of JAGA-thermostaat een 0-10V signaal.
- Bij het herkennen van koud (<18°C) of warm (>28°C) water draait de ventilator proportioneel van het 0-10V signaal.

JAGA AAN/UIT

- Bij warmte- of koudevraag opent het BMS/Domotica systeem het thermo-elektrische ventiel.
- De ventilator draait op een vaste snelheid als het water de instelling van 28°C heeft bereikt.
- De ventilator draait op een vaste snelheid als het water de instelling van 18°C heeft bereikt.
- De gebruiker kiest manueel de gewenste mode via het bedieningspaneel / / / UIT. Het toestel kan op 3 snelheden draaien. Het toestel start op de laatst gekozen snelheid (1, 2 of 3), zodra de ingestelde watertemperatuur is bereikt.

BRIZA XS NET ZERO BASE-LINE PLAFONDMODEL

WELKE JAGA STURING KIEZEN?

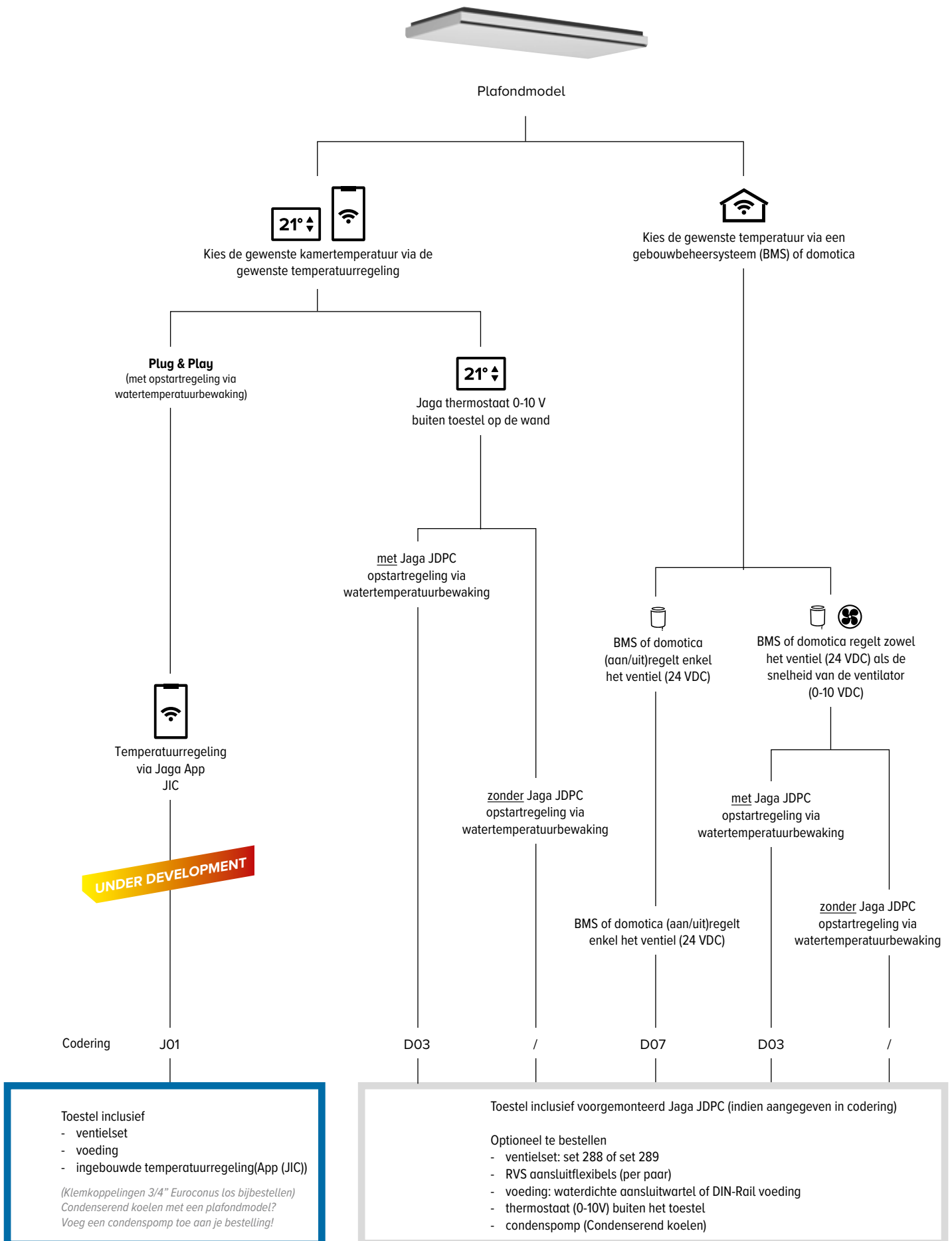

BRIZA XS NET ZERO BASE-LINE PLAFONDMODEL

TECHNISCHE TABEL

BREEDTE B cm	LENGTE L cm	TYPE T	STUURSPANNING U V	KOELEN (niet condensierend) kamer temperatuur 27°C			VERWARMEN kamer temperatuur 20°C				GELUIDSDRUKNIVEAU dB(A)	LUCHTDEBIET m³/u	ENERGIEVERBRUIK Watt	BESTELCODE
				16/18 Watt	KOELEN TOTAAL kamer temperatuur 27°C 7/12 Watt	KOELEN VOELBAAR kamer temperatuur 27°C 7/12 Watt	35/30 Watt	45/40 Watt	50/45 Watt	55/45 Watt				
BNZC 053	086	XS	2	18	44	31	45	82	100	109	<20	25	0.5	BNZC 053 086 XS XXX X L BL DDD
			4	58	142	102	84	152	186	202	<20	34	0.8	
			6	91	221	160	122	223	272	295	22.5	47	1.3	
			8	117	282	207	161	293	359	389	29.0	61	2.1	
			10	137	326	242	201	365	446	484	35.5	77	3.0	
122	XS	2	36	89	63	90	164	200	217	<20	26	0.6	BNZC 053 122 XS XXX X L BL DDD	
		4	115	285	204	167	304	372	403	<20	56	1.3		
		6	182	443	321	245	445	545	590	28.0	86	2.7		
		8	235	565	414	323	587	718	778	32.5	116	4.6		
		10	274	651	483	401	729	893	967	40.0	145	7.1		
163	XS	2	56	139	99	141	257	314	341	<20	39	1.1	BNZC 053 163 XS XXX X L BL DDD	
		4	181	447	320	263	477	584	633	<20	65	2.1		
		6	285	695	504	384	699	855	927	27.5	111	4.0		
		8	368	886	650	507	921	1127	1222	34.5	148	6.6		
		10	430	1022	758	630	1145	1401	1518	42.5	188	10.1		
199	XS	2	74	184	130	186	339	415	449	<20	43	1.2	BNZC 053 199 XS XXX X L BL DDD	
		4	239	589	422	346	629	770	835	20.5	71	2.5		
		6	376	917	664	507	921	1127	1222	28.0	131	5.4		
		8	485	1168	857	668	1215	1486	1611	36.5	182	9.1		
		10	566	1348	1000	831	1509	1847	2002	42.0	206	14.1		

Afgiftes gemeten volgens EN 16430

*Geluidsmeting volgens ISO 3741:2010, op 2 m van het toestel en met een aangenomen ruimtedemping van 8 dB(A) / inhoud lokaal 100 m³ / nagalmtijd 0.5 sec.

Kleur bekleding |
 Kleur achterpaneel |
 Aansluiting: Standaard: L
 Optioneel: R |
 Sturing: Geen sturing: (niets invullen)
 Jaga BMS 0-10V regeling: D03
 Jaga Aan/uit: D07

Briza XS Net Zero
BASE-Line B53 x L199
Gebroken wit (102)

 16/18/27 °C	566 Watt (10 V)
 7/12/27 °C	1348 Watt (10 V)
 35/30/20 °C	831 Watt (10 V)



BRIZA XS NET ZERO BASE-LINE

JAGA THERMOSTAAT BUITEN TOESTEL

JRT-100 TB
ZWART



8751 050017

JRT-100 TW
WIT



8751 050019

JRT-100



8751 050012

JRT-200



8751 050013

RDG 160T



8751 050009

RDG264KN



8751 050018

	JRT-100 TB / TW	JRT-100	JRT-200	RDG 160T	RDG264KN
VOEDING					
voedingsspanning	24V DC	24V DC	24V DC	24V DC	24V DC
VERMOGEN / INANGSSPANNING					
ventiel 24V DC contact	2 (NO)	2 (NO)	-	-	-
potentiaal vrij contact	-	-	2 (NO)	3 (NO)	3 (NO)
ingang van sleutelkaartcontact	-	-	✓	✓	✓
ingang van venstercontact	-	-	-	✓	✓
ventilator (0 - 10 V DC)	max +/- 10 mA	max +/- 10 mA	max +/- 10 mA	max +/- 5 mA	max +/- 5 mA
manuele 3 standen snelheidsregelaar	✓	✓	✓	✓	✓
automodus	✓	✓	✓	✓	✓
TOEPASSINGEN					
2-pijp					
handbediend (H/C)	✓	✓	✓	✓	✓
auto (H/C) - watertemperatuurbewaking noodzakelijk	-	-	-	✓	✓
4-pijp					
handbediend (H/C)	✓	✓	✓	✓	✓
auto (H/C)	✓	✓	✓	✓	✓
AFMETINGEN					
voor wandopbouw	-	-	✓	✓	✓
voor wandinbouw	✓	✓	optioneel	optioneel	optioneel
FUNCTIE					
LCD display met achtergrondverlichting	-	✓	✓	✓	✓
LCD touchscreen met achtergrondverlichting	✓	-	-	-	-
beschermingsgraad IP20	-	-	-	-	-
beschermingsgraad IP30	✓	✓	✓	✓	✓
Ingebouwde CO2 sensor	-	-	-	-	✓
vochtsensor	-	-	-	-	✓
FUNCTIES					
programmeerbare tijdzones	✓	✓	✓	✓	✓
bediening via WIFI (smartphone app)	✓	-	-	-	-
vertraagde start ventilator	-	-	-	✓	✓
doorlopende ventilatorsnelheid	-	-	-	✓	✓
temperatuursensor 80 cm	✓	✓	optioneel	optioneel	optioneel

BRIZA **XS** NET ZERO **BASE-LINE**

CORRECTIEFACTOREN

De opgegeven vermogens bij ΔT 50 zijn exacte waarden, gemeten volgens EN16430. Voor alle andere ΔT geeft deze tabel een berekende waarde aan de hand van een gemiddelde correctiefactor geldig voor alle afmetingen.

Op netzero.jaga.com kunt u berekeningstools downloaden met de exacte afgiftes. De online berekeningstools worden steeds up to date gehouden met de meest recente gegevens. Minieme afgifteverschillen tussen reeds gedrukte tabellen en de verschillende online berekeningstools zijn daarom volstrekt normaal en vallen binnen de door de norm vastgelegde tolerantie marges.

GEMIDDELDE CORRECTIEFACTOREN DYNAMISCHE PRODUCTEN - 75/65/20°C

Kamertemperatuur: 20°C

Gemiddelde N-waarde: 1.00

	TR	65	60	55	50	45	40	35	30	25
TA										
75		1.00	0.95	0.89	0.83	0.76	0.69	0.62	0.53	0.42
70		0.95	0.90	0.84	0.79	0.72	0.66	0.58	0.50	0.39
65			0.85	0.80	0.74	0.68	0.62	0.55	0.47	0.37
60				0.75	0.70	0.64	0.58	0.51	0.43	0.34
55					0.65	0.60	0.54	0.47	0.40	0.31
50						0.55	0.49	0.43	0.37	0.28
45							0.45	0.39	0.33	0.25
40								0.35	0.29	0.22
35									0.25	0.18
30										0.14

Kamertemperatuur: 24°C

Gemiddelde N-waarde: 1.00

	TR	65	60	55	50	45	40	35	30	25
TA										
75		0.92	0.86	0.81	0.74	0.68	0.61	0.52	0.42	0.26
70		0.87	0.82	0.76	0.70	0.64	0.57	0.49	0.39	0.24
65			0.77	0.72	0.66	0.60	0.53	0.46	0.37	0.22
60				0.67	0.62	0.56	0.49	0.42	0.34	0.20
55					0.57	0.52	0.46	0.39	0.31	0.18
50						0.47	0.41	0.35	0.27	0.15
45							0.37	0.31	0.24	0.13
40								0.27	0.20	0.11
35									0.17	0.08
30										0.06

DRUKVERLIES

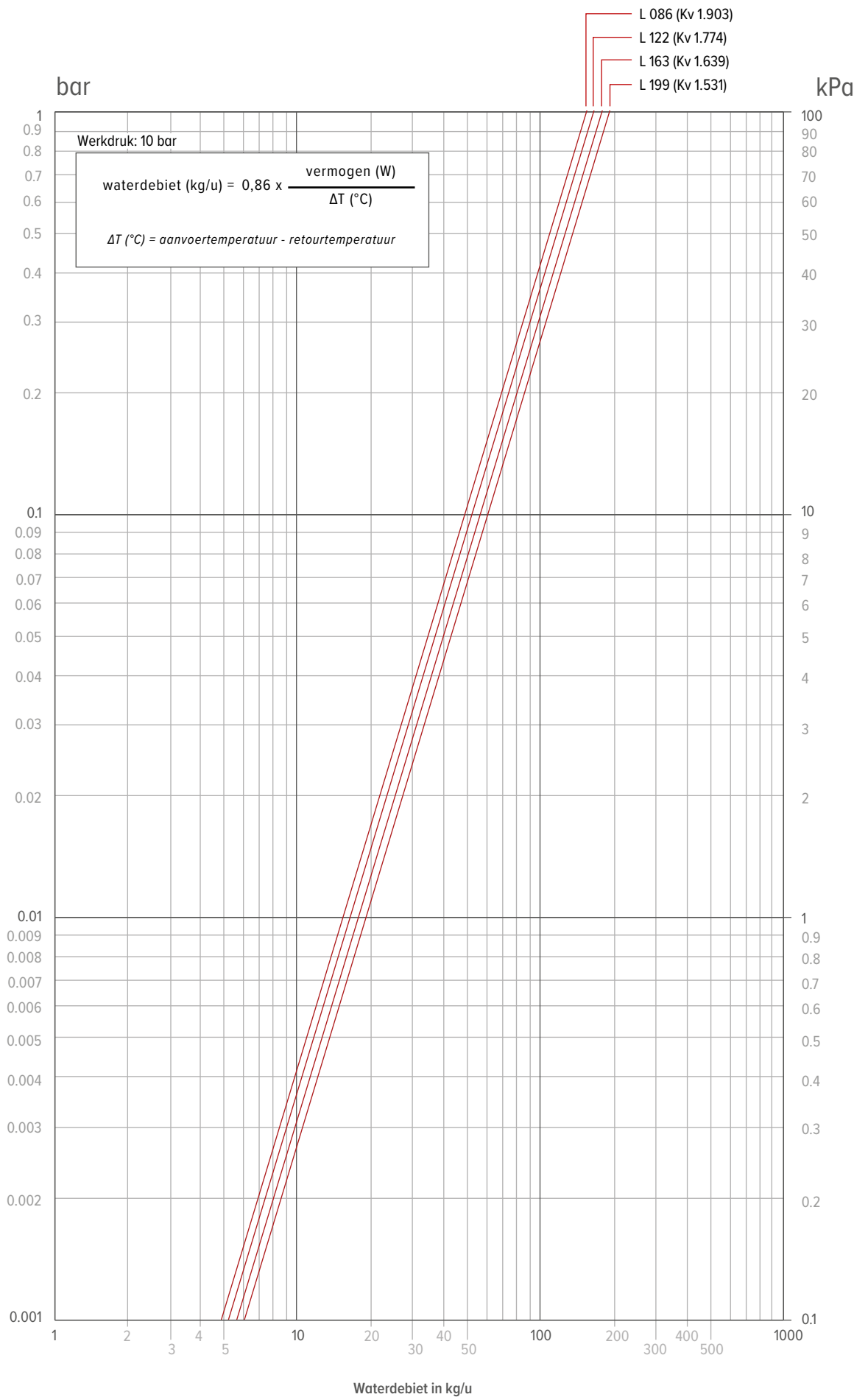



jaga

CLIMATE
DESIGNERS

BELGIË – JAGA NV

Nood aan advies? Maak een afspraak in het Jaga Advies Centrum!

Verbindingslaan 16
3590 Diepenbeek

+32 (0) 11 29 41 11

info@jaga.be
netzero.jaga.com