

jaga

CLIMATE DESIGNERS



Briza S Net Zero BASE-Line

Une élégance renouvelée
avec un rendement
optimisé





Briza S Net Zero

BASE-Line H56 x L155

Rose millénaire(155)

❄️ 16/18/27 °C 1180 Watts (10 V)

❄️ 7/12/27 °C 2775 Watts (10 V)

❄️ 35/30/20 °C 1499 Watts (10 V)

MODÈLE MURAL

**PLUG & PLAY TPT****4**

Appareil complet avec réglage de la température via un panneau de commande préassemblé, un jeu de vannes et une alimentation électrique 230 V

- hauteur 56 cm
- longueur 75, 110, 155 ou 190 cm
- 16/18/27°C: de 376 à 1556 Watts (10 V)
- 7/12/27°C: de 884 à 3659 Watts (10 V)
- 35/30/20°C: de 478 à 1977 Watts (10 V)

**PLUG & PLAY JIC****4**

Appareil complet avec réglage de la température via l'application Jaga, Jeu de vannes et alimentation 230 V

- hauteur 56 cm
- longueur 75, 110, 155 ou 190 cm
- 16/18/27°C: de 376 à 1556 Watts (10 V)
- 7/12/27°C: de 884 à 3659 Watts (10 V)
- 35/30/20°C: de 478 à 1977 Watts (10 V)

**APPAREIL CONFIGURABLE****12**

Raccordement à l'eau et à l'électricité adapté à votre installation

- hauteur 56 cm
- longueur 75, 110, 155 ou 190 cm
- 16/18/27°C: de 376 à 1556 Watts (10 V)
- 7/12/27°C: de 884 à 3659 Watts (10 V)
- 35/30/20°C: de 478 à 1977 Watts (10 V)

MODÈLE PLAFOND

**PLUG & PLAY JIC****5**

Appareil complet avec réglage de la température via l'application Jaga, Jeu de vannes et alimentation 230 V

- largeur 58 cm
- longueur 90, 125, 170 ou 205 cm
- 16/18/27°C: de 376 à 1556 Watts (10 V)
- 7/12/27°C: de 884 à 3659 Watts (10 V)
- 35/30/20°C: de 478 à 1977 Watts (10 V)

**APPAREIL CONFIGURABLE****20**

Raccordement à l'eau et à l'électricité adapté à votre installation

- largeur 58 cm
- longueur 90, 125, 170 ou 205 cm
- 16/18/27°C: de 376 à 1556 Watts (10 V)
- 7/12/27°C: de 884 à 3659 Watts (10 V)
- 35/30/20°C: de 478 à 1977 Watts (10 V)

BRIZA S NET ZERO BASE-LINE PLUG & PLAY MODÈLE MURAL

Nous nous efforçons de commercialiser des radiateurs dynamiques pratiquement prêts à être installés. Là où nous devons seulement connecter une alimentation en eau, nous avons maintenant besoin d'une alimentation électrique, d'un réglage électronique et d'un raccordement au thermostat. Pour votre facilité d'installation, nous avons développé une gamme Plug & Play. La même qualité supérieure, mais avec toutes les options de raccordement préassemblées. Commandez sans soucis pour une installation sans effort !

RÉGLAGES DE TEMPÉRATURE POSSIBLES

TABLEAU DE COMMANDE (TPT)



La température ambiante est réglée sur le panneau de commande

- chauffer de 16 à 26°C
- Refroidir de 16 à 26°C

JAGA APP (JIC)



- Avec l'application Jaga Home, les utilisateurs finaux ont un contrôle total sur leur climat intérieur.
- L'application Jaga Pro permet aux installateurs de rationaliser leurs activités, d'améliorer la productivité et de fournir un support à leurs clients, et ceci à distance.

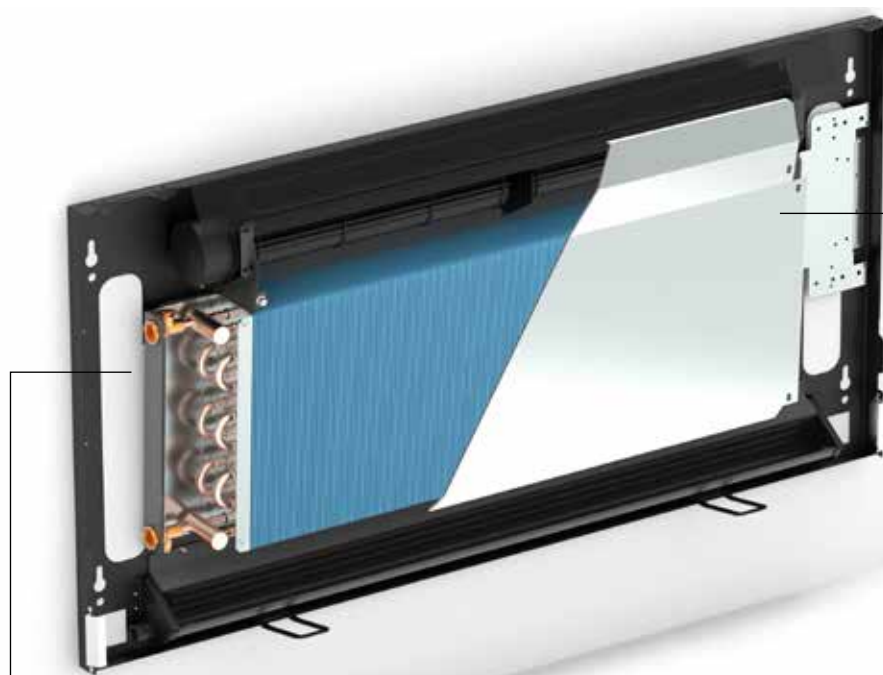

RACCORDEMENT ÉLECTRIQUE

Connecteur de serrage pour raccordement électrique 24 VDC à droite, à connecter via une alimentation 230 VAC

RACCORDEMENT HYDRONIQUE (gauche)
vannes prémontées, raccordement Eurocone G 1/2" F

Kit de connexion Eurocône avec moteur thermoélectrique



kit
289

KVS 0.8 - pré-réglage en 6 positions

BRIZA S NET ZERO BASE-LINE PLUG & PLAY MODÈLE PLAFOND

Le premier modèle de plafond Plug & Play. Contrôlez votre confort et optimisez votre installation via l'application Jaga.

RÉGLAGES DE TEMPÉRATURE POSSIBLES

JAGA APP (JIC)

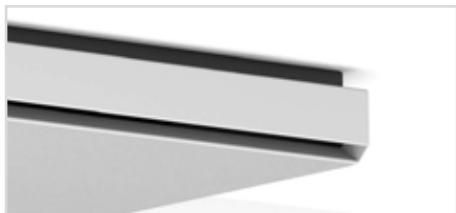

- Avec l'application Jaga Home, les utilisateurs finaux ont un contrôle total sur leur climat intérieur.
- L'application Jaga Pro permet aux installateurs de rationaliser leurs activités, d'améliorer la productivité et de fournir un support à leurs clients, et ceci à distance.



RACCORDEMENT HYDRONIQUE (gauche)
vannes prémontées, raccordement Eurocône G 1/2" F

**Kit de connexion Eurocône avec
moteur thermoélectrique**



RACCORDEMENT ÉLECTRIQUE

Connecteur de serrage pour
raccordement électrique 24 VDC
à droite, à connecter via une
alimentation 230 VAC

kit
289

KVS 0.8 - pré-réglage en 6 positions

BRIZA S NET ZERO BASE-LINE PLUG & PLAY

COMMANDES

RÉGLAGE DE LA TEMPÉRATURE VIA LE PANNEAU DE COMMANDE (TPT)

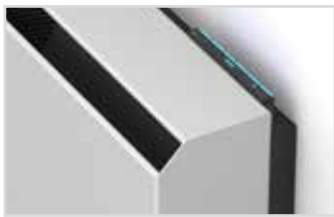

La température ambiante est réglée sur le panneau de commande

- chauffer de 16 à 26°C
- Refroidir de 16 à 26°C

JAGA APP (JIC)

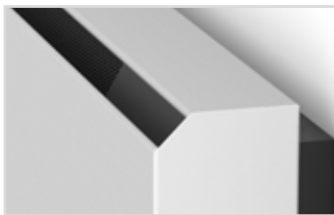

Jaga Home App (pour l'utilisateur final)

L'application Jaga Home est une plate-forme conviviale conçue spécifiquement pour les utilisateurs finaux, afin qu'ils puissent commander sans effort leurs systèmes de chauffage et de refroidissement en quelques clics sur leurs smartphones ou tablettes. Qu'il s'agisse d'ajuster la température pour créer l'atmosphère idéale ou de régler le flux d'air pour un confort optimal, l'application Jaga Home confie le contrôle complet à l'utilisateur.

Les principales fonctionnalités de l'application Jaga Home sont :

- **Télécommande:** Gérez votre chauffage et votre refroidissement à partir de n'importe quel lieu, pour une flexibilité et une facilité d'utilisation sans pareil.
- **Paramètres adaptables:** Ajustez les paramètres à vos préférences, de manière à ce que votre environnement domestique soit toujours exactement comme vous le souhaitez.
- **Compréhension de l'efficacité énergétique:** Obtenez des informations précieuses sur la consommation d'énergie et optimisez votre système pour une efficacité maximale, ce qui se traduit par des économies d'énergie et d'argent.
- **Interface intuitive:** Interface conviviale rendant le fonctionnement simple et sans complication.



WiFi



App

Jaga Home App



Jaga Pro App

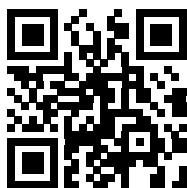

Sélectionnez le système souhaité



Paramétrez votre programme hebdomadaire

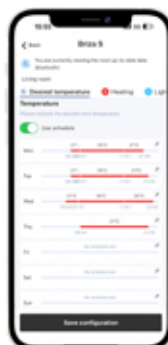

Sélectionnez la température souhaitée

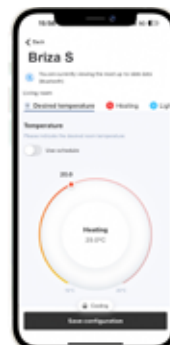

Jaga Pro app (pour l'installateur)

Pour les installateurs, l'application Jaga Pro constitue un outil puissant pour gérer des projets, apporter aux clients un soutien à distance et accéder à des sources essentielles telles que les modes d'emploi pour les appareils et les vidéos d'installation.

Les principales fonctionnalités de l'application Jaga Pro sont:

- **Gestion de projet:** Suivez l'avancement des projets en cours, de l'installation initiale au support en passant par l'entretien, afin que tout se passe en souplesse du début à la fin.
- **Assistance à distance:** Effectuer un diagnostic et résoudre des problèmes à distance afin que les clients puissent obtenir une assistance rapide et efficace sans que l'installateur n'ait à se déplacer.
- **Accès à la documentation:** Accès direct aux manuels et aux vidéos d'installation des produits Jaga, afin que les installateurs aient toutes les informations à portée de main.
- **Amélioration du service client:** Délivrez un service exceptionnel aux clients en résolvant les problèmes rapidement et efficacement, ce qui permet d'accroître la satisfaction et la confiance.

Créer / gérer un (des) projet(s)

Examinez les détails de l'appareil, y compris les messages d'erreur et le panneau de commande

Consultez les informations sur le produit

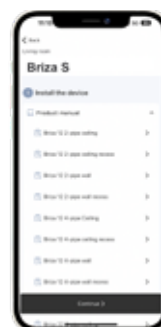
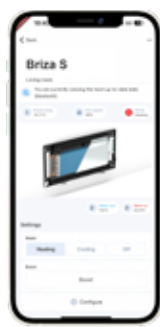
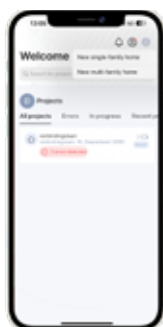

UNDER DEVELOPMENT

BRIZA S NET ZERO **BASE-LINE PLUG & PLAY**

GAMME



**Briza S Net Zero Base-Line
Plug & Play TPT
Modèle mural**

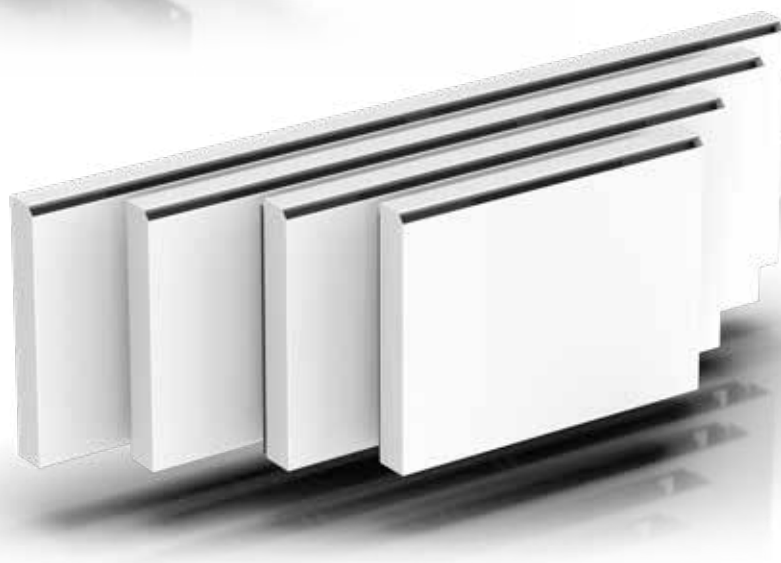

**Briza S Net Zero Base-Line
Plug & Play JIC
Modèle mural**

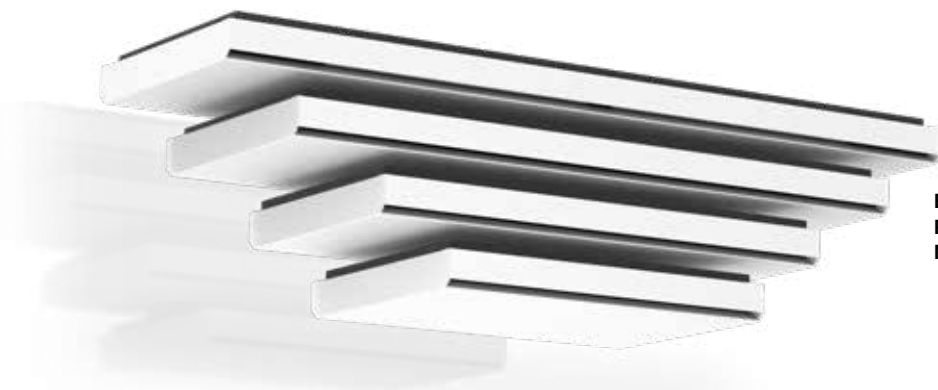

**Briza S Net Zero Base-Line
Plug & Play JIC
Modèle plafond**

BRIZA S NET ZERO BASE-LINE PLUG & PLAY

DIMENSIONS (en mm)

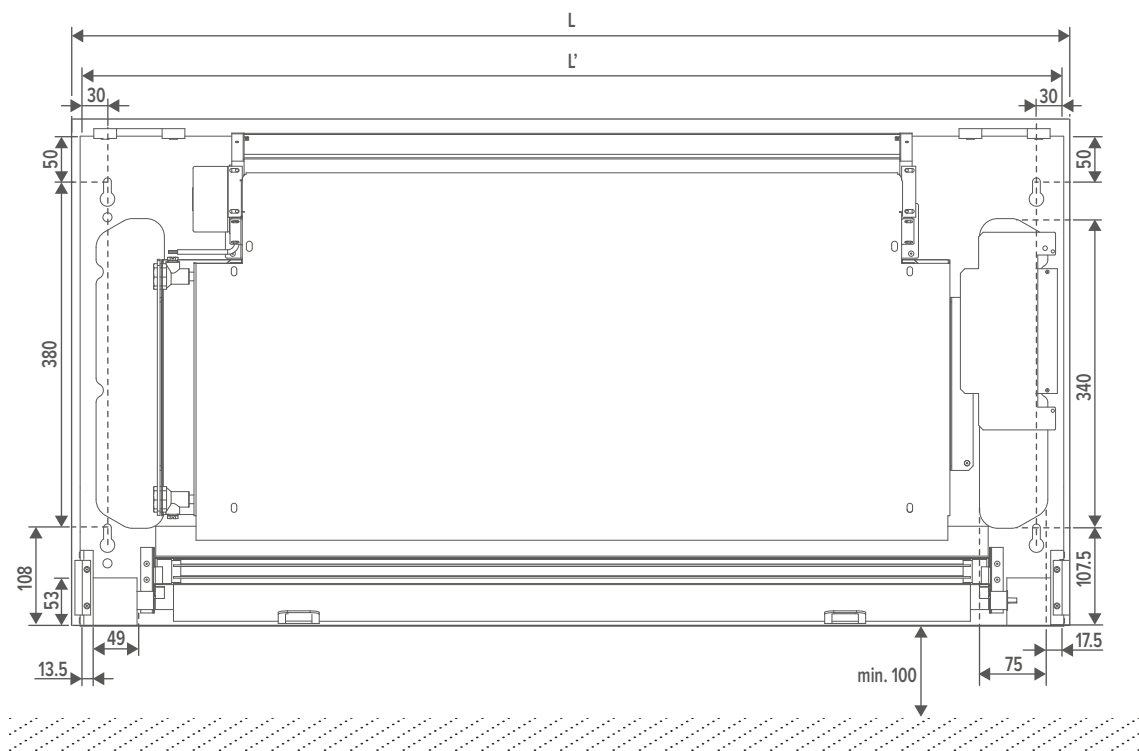

MODÈLE MURAL (en mm)

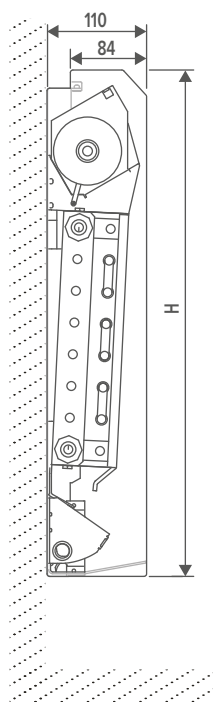

MODÈLE PLAFOND (en mm)

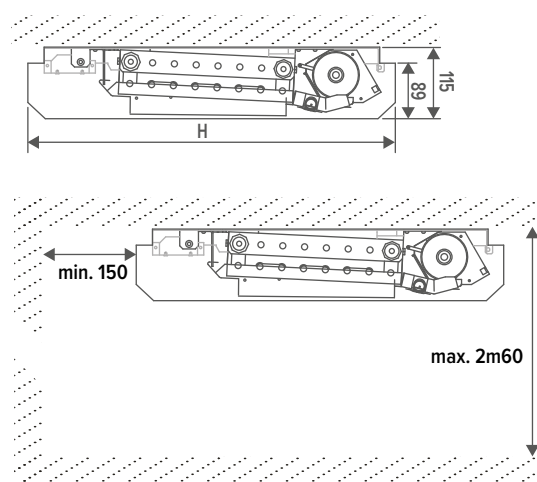

BRIZA S NET ZERO BASE-LINE PLUG & PLAY

LIVRAISON STANDARD

- habillage laqué en acier galvanisé Sendzimir
- panneau arrière peint en tôle d'acier galvanisée sendzimir
- bouche de soufflage de la couleur de l'habillage avec grille en nid d'abeille laqué noir de jais
- intérieur robuste en acier galvanisé par électrolyse, pré-assemblé sur le panneau arrière
- bac à condensats avec évacuation (fourni avec isolation)
- échangeur de chaleur en aluminium-cuivre avec revêtement hydrophile
- activateur thermique (Mini activateur tangentiel)
- **alimentation intégrée 230 V**
- **kit de raccordement pré-assemblé**

VERSION TPT

- Tableau de commande

VERSION JIC

- Application Jaga Home pour l'utilisateur final
- Application Jaga Pro pour l'installateur

COULEURS

Habillage

Couleurs standards

- couleur blanc signalisation RAL 9016 (133), laque soft touch, aspect satin, finement structurée
- gris sablé (001), laque métallique fine structure
- off-black (145), laque satinée soft touch légèrement structurée

Autres couleurs

voir carte de couleurs Jaga

Panneau arrière

Couleur standard

- noir foncé (104) Laque soft touch, aspect satin, finement structurée
- couleur blanc signalisation RAL 9016 (133), laque soft touch, aspect satin, finement structurée (modèle pour plafond uniquement)

RACCORDEMENT

Standard

- raccords hydroniques à gauche
- connecteur clamp pour raccords électriques 24 VDC à droite, à raccorder via alimentation externe

Optionelle

Hydronique à droite, électrique à gauche. Remplacer le code de raccordement **L** par **R**. Sans supplément de prix.

CODE DE COMMANDE PLUG & PLAY MODÈLE MURAL

BNZW 056 075 OS XXX L BL DDD

Commande: TPT: D01
JIC: J01

Raccordement: Standard: L
Optionelle: R

Couleur de l'habillage

Longueur

CODE DE COMMANDE PLUG & PLAY MODÈLE PLAFOND

BNZC 058 090 OS XXX X L BL J01

Raccordement: Standard: L
Optionelle: R

Couleur du panneau arrière:
Noir foncé (104): B
Blanc circulation (133): W

Couleur de l'habillage

Longueur



Commander raccords bicones 3/4"
Eurocone séparément



Refroidissement par condensation avec un modèle pour plafond ?
Ajoutez une pompe à condensat à votre commande !
(ex. BNZC 058 090 OS 133 B L BL J01 C)

RACCORDEMENT HYDRONIQUE

MODÈLE MURAL (en mm)

MODÈLE PLAFOND (en mm)

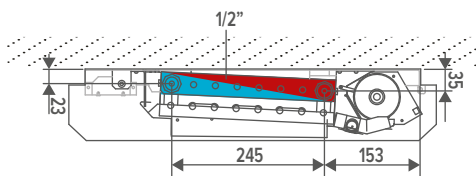
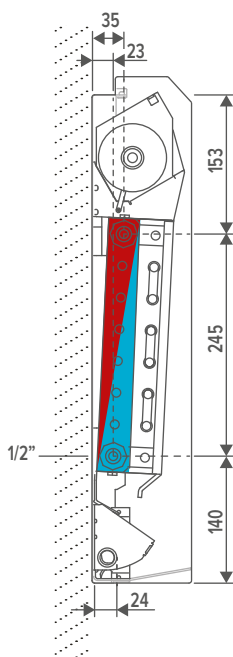

CONNEXION ÉLECTRIQUE

- En cas de demande de chaleur ou de froid, un système BMS/domotique ou un thermostat JAGA ouvre la vanne thermoélectrique.
- En cas de demande de chaleur ou de froid, un thermostat JAGA / commande Jaga ouvre la vanne thermoélectrique.

BRIZA S NET ZERO BASE-LINE PLUG & PLAY MODÈLE MURAL

HAUTEUR H cm	LONGUEUR L cm	TYPE T	TENSION DE COMMANDE U V	REFROIDIR (sans condensation) température ambiante 27°C	REFROIDIR TOTAL température ambiante 27°C	REFROIDISSEMENT SENSIBLE température ambiante 27°C	CHAUFFER température ambiante 20°C				NIVEAU DE PRESSION ACOUSTIQUE	DÉBIT D'AIR	CONSOMMATION D'ÉNERGIE	CODE DE COMMANDE
				16/18 Watts	7/12 Watts	7/12 Watts	35/30 Watts	45/40 Watts	50/45 Watts	55/45 Watts	dB(A)	m³/h	Watts	
BNZW 056	075	S	2	28	68	48	48	87	107	116	<20	32	1.0	BNZW 056 075 0S XXX L BL DDD
			4	151	368	263	186	338	414	448	23.5	63	1.4	
			6	250	603	437	304	552	675	732	28.5	95	2.4	
			8	326	775	568	401	729	892	966	35.0	123	3.8	
			10	376	884	656	478	868	1062	1151	40.5	160	6.5	
110	S	2	55	136	96	96	174	214	231	22.0	55	1.1	BNZW 056 110 0S XXX L BL DDD	
		4	302	736	527	372	676	828	897	30.0	100	1.9		
		6	501	1206	874	607	1104	1351	1464	35.5	170	4.1		
		8	651	1549	1135	802	1457	1783	1933	41.5	228	7.7		
		10	752	1768	1311	955	1736	2125	2303	46.0	281	13.2		
155	S	2	86	213	151	151	274	335	363	22.5	56	2.0	BNZW 056 155 0S XXX L BL DDD	
		4	474	1155	827	584	1061	1299	1408	30.0	130	3.4		
		6	786	1892	1371	953	1732	2120	2298	36.5	227	6.5		
		8	1022	2431	1782	1259	2287	2799	3033	42.5	331	11.5		
		10	1180	2775	2058	1499	2725	3335	3614	48.0	392	19.7		
190	S	2	114	281	199	199	361	442	479	24.0	60	2.1	BNZW 056 190 0S XXX L BL DDD	
		4	625	1523	1090	770	1399	1713	1856	31.0	176	3.8		
		6	1037	2495	1808	1257	2284	2796	3030	37.5	299	8.2		
		8	1347	3205	2350	1660	3015	3691	4000	44.0	403	15.4		
		10	1556	3659	2714	1977	3593	4397	4765	49.0	503	26.4		

Emissions mesurées selon EN16430

*Mesure du son selon la norme ISO 3741:2010, à 2 m de l'appareil et avec une atténuation ambiante assumée du niveau sonore de 8 dB(A) / volume du local 100 m³ / temps de réverbération 0.5 sec.

Couleur de l'habillage |
 Raccordement: Standard: L
 Optionnelle: R |
 Commande: TPT: D01
 JIC: J01 |

BRIZA S NET ZERO BASE-LINE PLUG & PLAY MODÈLE PLAFOND

	LARGEUR			TENSION DE COMMANDE	REFROIDIR <i>(sans condensation) température ambiante 27°C</i>			CHAUFFER <i>température ambiante 20°C</i>				NIVEAU DE PRESSION ACOUSTIQUE	DÉBIT D'AIR	CONSOMMATION D'ÉNERGIE	CODE DE COMMANDE
	B	L	T		U	16/18	7/12	7/12	35/30	45/40	50/45				
	cm	cm		V	Watts	Watts	Watts	Watts	Watts	Watts	Watts	dB(A)	m ³ /h	Watts	
BNZC	058	090	S	2	28	68	48	48	87	107	116	<20	32	1.0	BNZC 058 090 0S XXX X L BL J01
				4	151	368	263	186	338	414	448	23.5	63	1.4	
				6	250	603	437	304	552	675	732	28.5	95	2.4	
				8	326	775	568	401	729	892	966	35.0	123	3.8	
				10	376	884	656	478	868	1062	1151	40.5	160	6.5	
	125	S	2	55	136	96	96	174	214	231	22.0	55	1.1	BNZC 058 125 0S XXX X L BL J01	
			4	302	736	527	372	676	828	897	30.0	100	1.9		
			6	501	1206	874	607	1104	1351	1464	35.5	170	4.1		
			8	651	1549	1135	802	1457	1783	1933	41.5	228	7.7		
			10	752	1768	1311	955	1736	2125	2303	46.0	281	13.2		
	170	S	2	86	213	151	151	274	335	363	22.5	56	2.0	BNZC 058 170 0S XXX X L BL J01	
			4	474	1155	827	584	1061	1299	1408	30.0	130	3.4		
			6	786	1892	1371	953	1732	2120	2298	36.5	227	6.5		
			8	1022	2431	1782	1259	2287	2799	3033	42.5	331	11.5		
			10	1180	2775	2058	1499	2725	3335	3614	48.0	392	19.7		
	205	S	2	114	281	199	199	361	442	479	24.0	60	2.1	BNZC 058 205 0S XXX X L BL J01	
			4	625	1523	1090	770	1399	1713	1856	31.0	176	3.8		
			6	1037	2495	1808	1257	2284	2796	3030	37.5	299	8.2		
			8	1347	3205	2350	1660	3015	3691	4000	44.0	403	15.4		
			10	1556	3659	2714	1977	3593	4397	4765	49.0	503	26.4		

Emissions mesurées selon EN16430

*Mesure du son selon la norme ISO 3741:2010, à 2 m de l'appareil et avec une atténuation ambiante assumée du niveau sonore de 8 dB(A) / volume du local 100 m³ / temps de réverbération 0.5 sec.

Couleur de l'habillage |
Couleur du panneau arrière:
Noir foncé (104) : B |
Blanc circulation (133) : W |
Raccordement: Standard: L |
Optionelle: R |

BRIZA S NET ZERO BASE-LINE MODÈLE MURAL

ACTIVATEUR THERMIQUE (Mini activateur tangentiel)

Activateurs tangentiels silencieux avec aubes en aluminium pourvus de roulement à billes et de l'anti-vibration EPDM moteur EC intégré pour une consommation d'énergie beaucoup plus faible et une durée de vie plus longue

INTÉRIEUR ROBUSTE

en acier galvanisé par électrolyse, pré-assemblé sur le panneau arrière

ÉCHANGEUR DE CHALEUR

avec couche de protection hydrophile pour une capacité de refroidissement optimale

RACCORDS HYDRONIQUES à gauche

BAC À CONDENSATS avec douille d'évacuation ø 2 cm

HABILLAGE LAQUÉ en acier galvanisé Sendzimir



Blanc circulation 133



Gris sablé 001



Off-black 145

APPAREIL CONFIGURABLE

RACCORDEMENT ÉLECTRIQUE

connecteur clamp pour raccords électriques 24 VDC à droite, à raccorder via alimentation externe

PANNEAU ARRIÈRE (Noir de jais 104), pour un montage facile. Le panneau est équipé d'encoches pour la connexion hydronique et électrique.

BOUCHE DE SOUFFLAGE

de la couleur de l'habillage avec grille en nid d'abeille laqué noir de jais

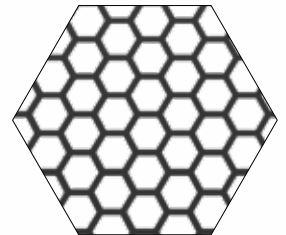

Grille en nid d'abeille

BASE-LINE

BRIZA S NET ZERO BASE-LINE MODÈLE MURAL

DIMENSIONS (en mm)

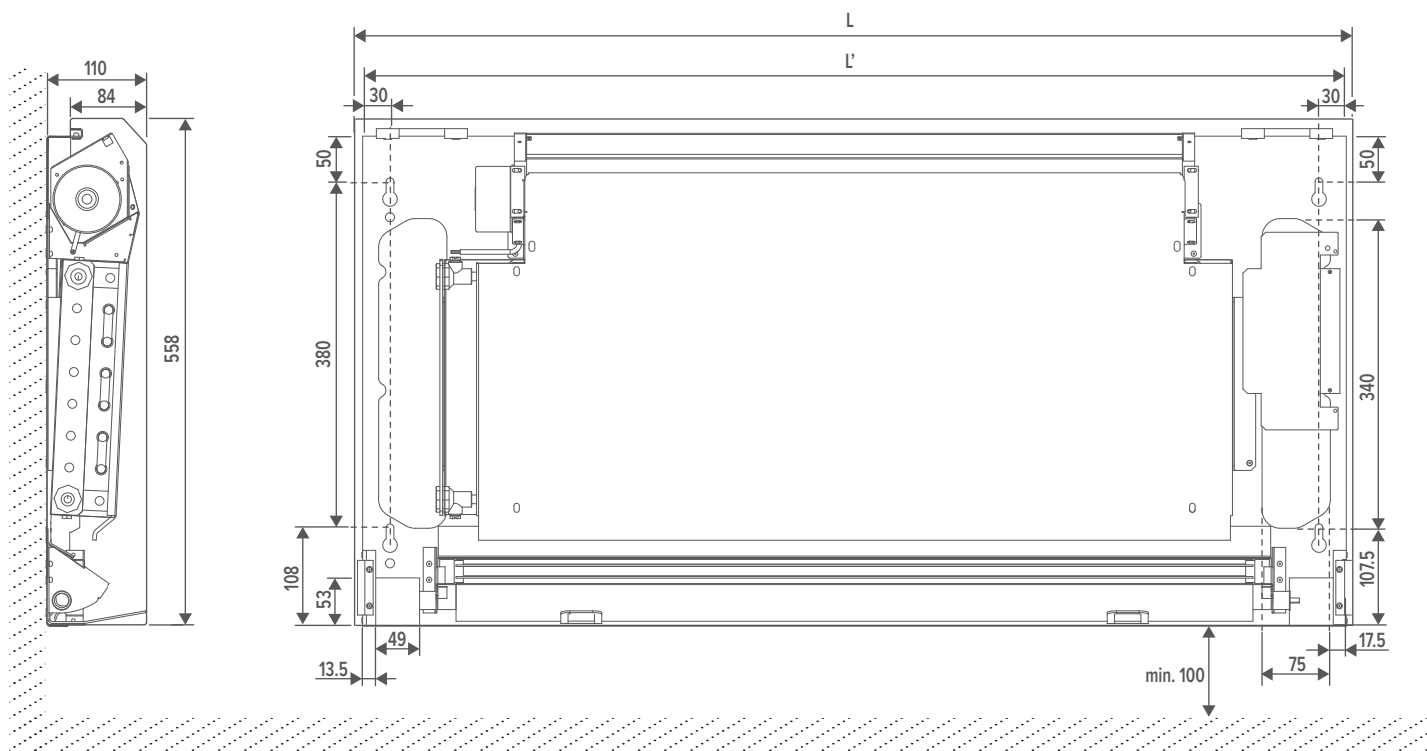

LIVRAISON STANDARD

- habillage laqué en acier galvanisé Sendzimir
- panneau arrière peint en tôle d'acier galvanisée sendzimir
- bouche de soufflage de la couleur de l'habillage avec grille en nid d'abeille laqué noir de jais
- intérieur robuste en acier galvanisé par électrolyse, pré-assemblé sur le panneau arrière
- bac à condensats avec évacuation (fourni avec isolation)
- échangeur de chaleur en aluminium-cuivre avec revêtement hydrophile
- activateur thermique (Mini activateur tangentiel)

COULEURS

Habillage

Couleurs standards

- couleur blanc signalisation RAL 9016 (133), laque soft touch, aspect satin, finement structurée
- gris sablé (001), laque métallique fine structure
- off-black (145), laque satinée soft touch légèrement structurée

Autres couleurs

voir carte de couleurs Jaga

Panneau arrière

Couleur standard

noir foncé (104) Laque soft touch, aspect satin, finement structurée

RACCORDEMENT

Standard

- raccords hydroniques à gauche
- connecteur clamp pour raccords électriques 24 VDC à droite, à raccorder via alimentation externe

Optionnelle

Hydronique à droite, électrique à gauche. Remplacer le code de raccordement **L** par **R**. Sans supplément de prix.

CODE DE COMMANDE BRIZA S NET ZERO

BNZW 056 075 OS XXX L BL DDD

Commande:

- Pas de contrôle: (ne pas remplir)
- Réglage Jaga BMS 0-10V: D03
- Réglage Jaga à 3 positions: D05

Raccordement: Standard: L

Optionnelle: R

Couleur de l'habillage

Longueur



Commander raccords bicônes
3/4" Eurocone séparément



BRIZA S NET ZERO **BASE-LINE** MODÈLE MURAL

RACCORDEMENT HYDRONIQUE

DIMENSIONS (en mm)

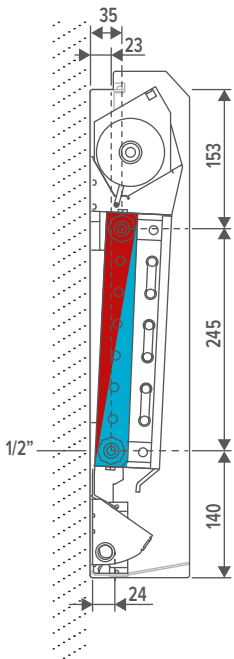

POSSIBILITÉS DE RACCORDEMENT

Kit de connexion Eurocône avec moteur thermoélectrique



kit **289** **KVS 0.8 - pré-réglage en 6 positions**

CODY B18 23 4...	230 VAC
CODY B18 24 4...	24V DC
CODY B18 10 4...	0...10V DC

indiquer code raccords de serrage

Kit de connexion Eurocône avec 2 vannes de retour G1/2" 90°



kit **288** **KV 1.65**

CODY L01 00 4...

indiquer code raccords de serrage

Raccords bicônes 3/4» Eurocone

TUBE MÉTALLIQUE DE PRÉCISION		SYNTHÉTIQUE OU MULTICOUCHES PER/ALU	
CODE	Tuyau Ø	CODE	Tuyau Ø
112	12/1	612	12/2
114	14/1	614	14/2
115	15/1	616	16/2
116	16/1	618	18/2
118	18/1	619	16/1.5
		620	20/2

Flexibles de raccordement en acier inoxydable 1/2"



CODE	Longueur	
7990 068	200 < 260 mm	2 pièces

BRIZA S NET ZERO BASE-LINE MODÈLE MURAL

RACCORDEMENT ÉLECTRIQUE

ALIMENTATIONS

 **Les appareils Jaga sont homologués CE : EN-60335 lors de l'utilisation des alimentations Jaga d'origine.**

Alimentation étanche 24 VDC avec émerillon de raccord étanche



- avec émerillon de raccord étanche
- conformité UL1310 - EN 60950-1 / Classe 2
- tension de sortie 24 VDC
- tension d'entrée 100 - 240 VAC
- courant de sortie 1.67 A
- puissance 40 Watts
- dimensions L 14.5 x B 4.5 x H 3.0 cm

CODE	
P (ajoutez "P" au code de commande)	prémonté

ex. BNZW 056 075 05 133 L BL D03 P

Alimentation rail DIN

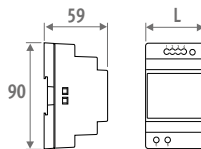

- montage mural ou rail DIN dans une armoire électrique
- conformité: UL60950 / UL508 / EN 60950-1 / TUV EN61558-2-16 / Classe 2
- tension de sortie 24 VDC
- tension d'entrée 100 - 240 VAC
- raccordement à vis
- Indicateur LED

CODE	L mm	PUISSANCE Watts	COURANT DE SORTIE A
7990 054	3.5	36	1.50
7990 055	5.3	60	2.50
7990 056	7.0	92	3.90
7990 057	10.3	150	6.25

LONGUEUR DE CÂBLE MAXIMALE

Longueur de câble maximale en fonction du nombre d'appareils. Contactez Jaga pour plus d'infos.

LONGUEUR DU CÂBLE (m)	NOMBRE BRIZA S NET ZERO									
	10	20	30	40	50	60	70	80	90	100
BRIZA S L086										
1.5 mm ²	21	10	7	5	4	3	3	2	2	2
2.5 mm ²	35	17	11	8	7	5	5	4	3	3
BRIZA S L122										
1.5 mm ²	10	5	3	2	2	1	1	1	1	1
2.5 mm ²	17	8	5	4	3	2	2	2	1	1
BRIZA S L163										
1.5 mm ²	7	3	2	1	1	1	1			
2.5 mm ²	11	5	3	2	2	1	1	1	1	1
BRIZA S L199										
1.5 mm ²	5	2	1	1	1					
2.5 mm ²	8	4	2	2	1	1	1	1	1	

COMMANDES JDPC (OPTIONELLE)



Tableau de commande

TYPE	FONCTION	TABLEAU DE COMMANDE	COMMANDE EXTERNE 0-10 V	BITUBE	CAPTEUR DE TEMPÉRATURE D'EAU	CAPTEUR DE TEMPÉRATURE DE L'AIR
Réglage Jaga BMS 0-10V (D03)	  	-	✓	✓	✓	-
Réglage Jaga à 3 positions (D05)	  	✓	-	✓	✓	-



PAS DE CONTRÔLE JAGA JDPC

- En cas de demande de chaleur ou de froid, un système BMS/domotique ou un thermostat JAGA ouvre la vanne thermoélectrique.
- En cas de demande de chaleur ou de froid, un système BMS/domotique ou un thermostat JAGA envoie un signal 0-10VDC. Le ventilateur fonctionne proportionnellement au signal 0-10VDC.

RÉGLAGE JAGA BMS 0-10V

- En cas de demande de chaleur ou de froid, un système BMS/domotique ou un thermostat JAGA ouvre la vanne thermoélectrique. En cas de demande de chaleur ou de froid, un système BMS/domotique ou un thermostat JAGA envoie un signal 0-10V. Lors de la détection d'eau froide (<18° C) ou chaude (>28° C), le ventilateur tourne proportionnellement au signal 0-10V.

RÉGLAGE JAGA À 3 POSITIONS

- En cas de demande de chaleur ou de froid, le système BMS/domotique ouvre la vanne thermoélectrique. Le ventilateur tourne à une vitesse fixe lorsque l'eau a atteint la température réglée sur 28° C. Le ventilateur tourne à une vitesse fixe lorsque l'eau a atteint la température réglée sur 18° C.
- L'utilisateur choisit manuellement le mode souhaité via le panneau de commande  /  /  / OUT. L'appareil présente trois vitesses de fonctionnement. L'appareil démarre à la dernière vitesse sélectionnée (1, 2 ou 3) dès que la température de l'eau définie est atteinte.

BRIZA S NET ZERO BASE-LINE MODÈLE MURAL

QUEL SYSTÈME DE COMMANDE JAGA CHOISIR ?

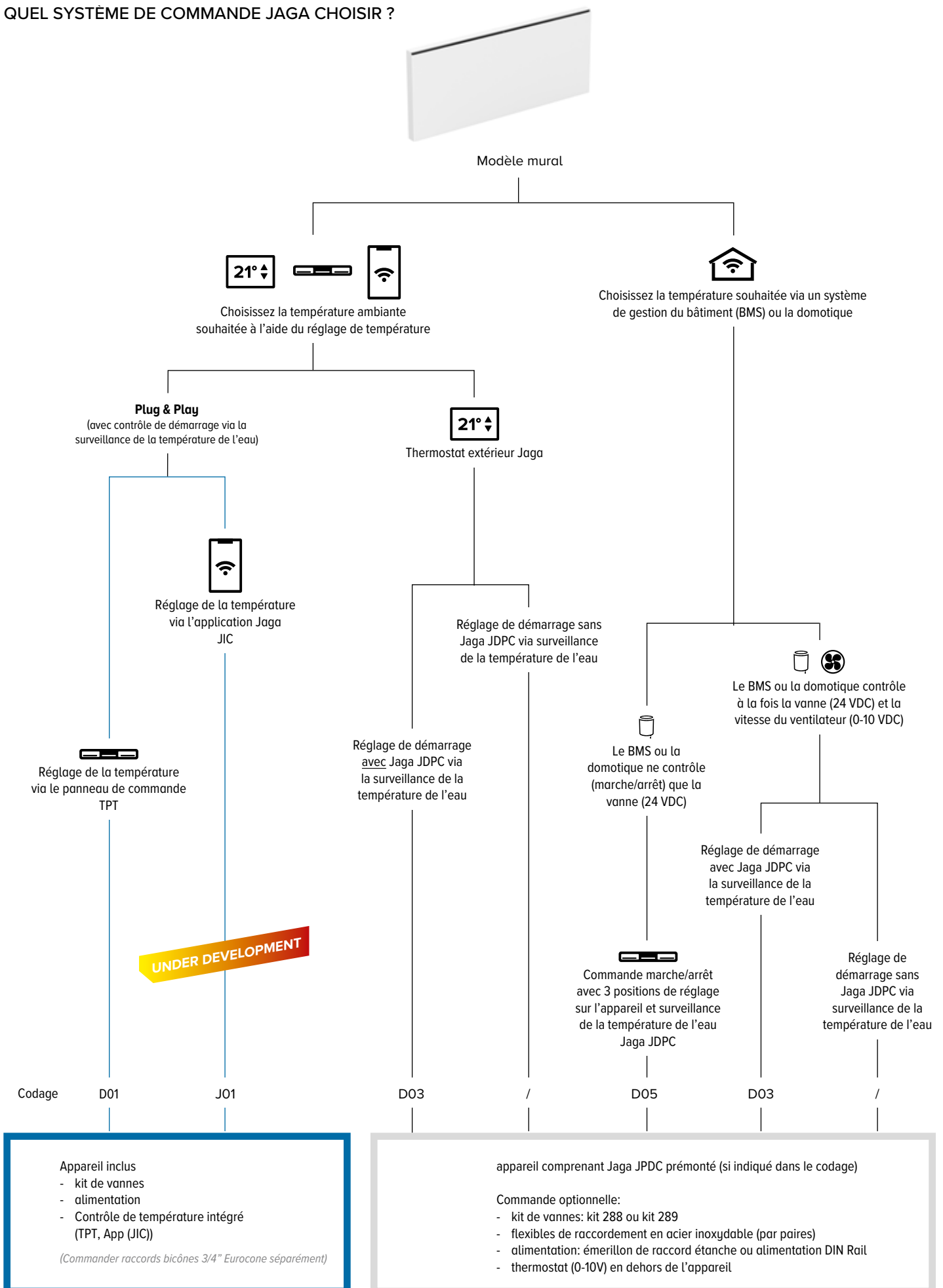

BRIZA S NET ZERO BASE-LINE MODÈLE MURAL

TABLEAU TECHNIQUE

HAUTEUR H cm	LONGUEUR L cm	TYPE T	TENSION DE COMMANDE U V	REFROIDIR (sans condensation) température ambiante 27°C		REFROIDIR TOTAL température ambiante 27°C		REFROIDISSEMENT SENSIBLE température ambiante 27°C				CHAUFFER température ambiante 20°C	NIVEAU DE PRESSION ACOUSTIQUE dB(A)	DÉBIT D'AIR m³/h	CONSOMMATION D'ÉNERGIE Watts	CODE DE COMMANDE
				16/18 Watts	7/12 Watts	7/12 Watts	35/30 Watts	45/40 Watts	50/45 Watts	55/45 Watts						
BNZW 056 075 S	056	075	S	2	28	68	48	48	87	107	116	<20	32	1.0	BNZW 056 075 0S XXX L BL DDD	
				4	151	368	263	186	338	414	448	23.5	63	1.4		
				6	250	603	437	304	552	675	732	28.5	95	2.4		
				8	326	775	568	401	729	892	966	35.0	123	3.8		
				10	376	884	656	478	868	1062	1151	40.5	160	6.5		
110 S	110	S	S	2	55	136	96	96	174	214	231	22.0	55	1.1	BNZW 056 110 0S XXX L BL DDD	
				4	302	736	527	372	676	828	897	30.0	100	1.9		
				6	501	1206	874	607	1104	1351	1464	35.5	170	4.1		
				8	651	1549	1135	802	1457	1783	1933	41.5	228	7.7		
				10	752	1768	1311	955	1736	2125	2303	46.0	281	13.2		
155 S	155	S	S	2	86	213	151	151	274	335	363	22.5	56	2.0	BNZW 056 155 0S XXX L BL DDD	
				4	474	1155	827	584	1061	1299	1408	30.0	130	3.4		
				6	786	1892	1371	953	1732	2120	2298	36.5	227	6.5		
				8	1022	2431	1782	1259	2287	2799	3033	42.5	331	11.5		
				10	1180	2775	2058	1499	2725	3335	3614	48.0	392	19.7		
190 S	190	S	S	2	114	281	199	199	361	442	479	24.0	60	2.1	BNZW 056 190 0S XXX L BL DDD	
				4	625	1523	1090	770	1399	1713	1856	31.0	176	3.8		
				6	1037	2495	1808	1257	2284	2796	3030	37.5	299	8.2		
				8	1347	3205	2350	1660	3015	3691	4000	44.0	403	15.4		
				10	1556	3659	2714	1977	3593	4397	4765	49.0	503	26.4		

Emissions mesurées selon EN16430

*Mesure du son selon la norme ISO 3741:2010, à 2 m de l'appareil et avec une atténuation ambiante assumée du niveau sonore de 8 dB(A) / volume du local 100 m³ / temps de réverbération 0.5 sec.

Couleur de l'habillage

Raccordement: Standard: L
Optionnelle: R

Commande: Pas de contrôle: (ne pas remplir)

Réglage Jaga BMS 0-10V: D03

Réglage Jaga à 3 positions: D05



Briza S Net Zero
BASE-Line H56 x L155

Rose millénaire(155)

	16/18/27 °C	1180 Watts	(10 V)
	7/12/27 °C	2775 Watts	(10 V)
	35/30/20 °C	1499 Watts	(10 V)

BRIZA S NET ZERO **BASE-LINE** MODÈLE PLAFOND

INTÉRIEUR ROBUSTE

en acier galvanisé par électrolyse, pré-assemblé sur le panneau arrière

ACTIVATEUR THERMIQUE (Mini activateur tangentiel)

Activateurs tangentiels silencieux avec aubes en aluminium pourvus de roulement à billes et de l'anti-vibration EPDM moteur EC intégré pour une consommation d'énergie beaucoup plus faible et une durée de vie plus longue

RACCORDS HYDRONIQUES à gauche

BAC À CONDENSATS avec douille d'évacuation ø 2 cm en tôle d'acier électrozinguée laquée en gris foncé RAL 7024

HABILLAGE LAQUÉ en acier galvanisé Sendzimir



Blanc circulation 133



Gris sablé 001



Off-black 145

APPAREIL CONFIGURABLE

PANNEAU ARRIÈRE (Noir de jais 104),
pour un montage facile. Le panneau est équipé d'encoches pour la connexion hydronique et électrique.

RACCORDEMENT ÉLECTRIQUE
connecteur clamp pour raccords électriques 24 VDC à droite,
à raccorder via alimentation externe

ÉCHANGEUR DE CHALEUR
avec couche de protection hydrophile pour une capacité de refroidissement optimale

BOUCHE DE SOUFFLAGE
de la couleur de l'habillage avec grille en nid d'abeille laqué noir de jais

BASE-LINE

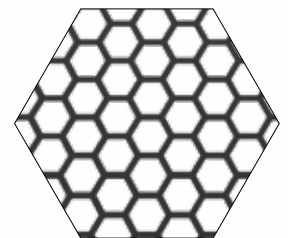

Grille en nid d'abeille

BRIZA S NET ZERO BASE-LINE MODÈLE PLAFOND

DIMENSIONS (en mm)

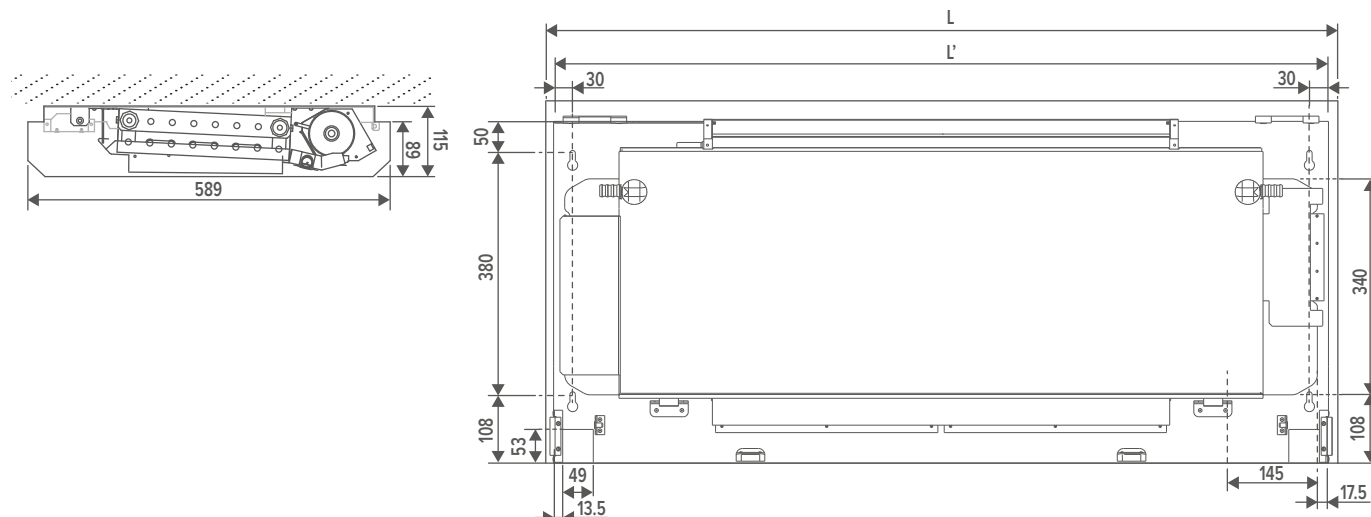

LIVRAISON STANDARD

- habillage laqué en acier galvanisé Sendzimir
- panneau arrière peint en tôle d'acier galvanisée sendzimir
- bouche de soufflage de la couleur de l'habillage avec grille en nid d'abeille laqué noir de jais
- intérieur robuste en acier galvanisé par électrolyse, pré-assemblé sur le panneau arrière
- bac à condensats avec évacuation en tôle d'acier galvanisé par électrolyse (fourni avec isolation)
- échangeur de chaleur en aluminium-cuivre avec revêtement hydrophile
- activateur thermique (Mini activateur tangentiel)

COULEURS

Habillage

Couleurs standards

- couleur blanc signalisation RAL 9016 (133), laque soft touch, aspect satin, finement structurée
- gris sablé (001), laque métallique fine structure
- off-black (145), laque satinée soft touch légèrement structurée

Autres couleurs

voir carte de couleurs Jaga

Panneau arrière

Couleur standard

- noir foncé (104) Laque soft touch, aspect satin, finement structurée
- couleur blanc signalisation RAL 9016 (133), laque soft touch, aspect satin, finement structurée

RACCORDEMENT

Standard

- raccords hydroniques à gauche
- connecteur clamp pour raccords électriques 24 VDC à droite, à raccorder via alimentation externe

Optionelle

Hydronique à droite, électrique à gauche. Remplacer le code de raccordement L par R. Sans supplément de prix.

CODE DE COMMANDE BRIZA S NET ZERO

BNZC 058 090 OS XXX X L BL DDD

Commande:

Pas de contrôle: (ne pas remplir)

Réglage Jaga BMS 0-10V: D03

Jaga Marche/arrêt: D07

Raccordement: Standard: L

Optionelle: R

Couleur du panneau arrière:

Noir foncé (104) : B

Blanc circulation (133): W

Couleur de l'habillage

Longueur

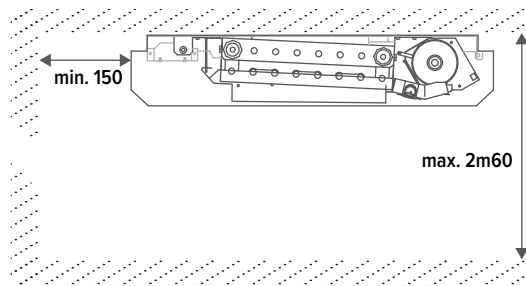

BRIZA S NET ZERO BASE-LINE MODÈLE PLAFOND

RACCORDEMENT HYDRONIQUE

DIMENSIONS (en mm)

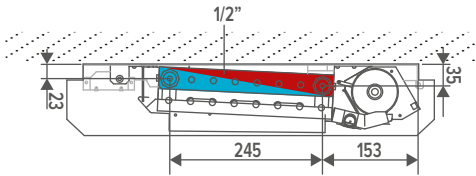

POSSIBILITÉS DE RACCORDEMENT

Kit de connexion Eurocône avec moteur thermoélectrique



kit **KVS 0.8 - pré-réglage en 6 positions**
289

CODY B18 23 4...	230 VAC
CODY B18 24 4...	24V DC
CODY B18 10 4...	0...10V DC

indiquer code raccords de serrage

Kit de connexion Eurocône avec 2 vannes de retour G1/2" 90°



kit **KV 1.65**
288

CODY L01 00 4...

indiquer code raccords de serrage

Raccords bicônes 3/4» Eurocone

TUBE MÉTALLIQUE DE PRÉCISION		SYNTHÉTIQUE OU MULTICOUCHES PER/ALU	
CODE	Tuyau Ø	CODE	Tuyau Ø
112	12/1	612	12/2
114	14/1	614	14/2
115	15/1	616	16/2
116	16/1	618	18/2
118	18/1	619	16/1.5
		620	20/2

Flexibles de raccordement en acier inoxydable 1/2"



CODE	Longueur	
7990 068	200 < 260 mm	2 pièces

SOLUTIONS DE CONDENSATION

Pompe à condensat



CODE

C (ajoutez "C" au code de commande) pré-monté

ex. BNZC 058 090 0S 133 B L BL D03 **C**



Nécessaire pour le refroidissement par condensation

BRIZA S NET ZERO BASE-LINE MODÈLE PLAFOND

RACCORDEMENT ÉLECTRIQUE

ALIMENTATIONS

 Les appareils Jaga sont homologués CE : EN-60335 lors de l'utilisation des alimentations Jaga d'origine.

Alimentation étanche 24 VDC avec émerillon de raccord étanche



- avec émerillon de raccord étanche
- conformité UL1310 - EN 60950-1 / Classe 2
- tension de sortie 24 VDC
- tension d'entrée 100 - 240 VAC
- courant de sortie 1.67 A
- puissance 40 Watts
- dimensions L 14.5 x B 4.5 x H 3.0 cm

CODE	
P (ajoutez "P" au code de commande)	prémonté
ex. BNZC 058 090 OS 133 B L BL D03 P	

Alimentation rail DIN

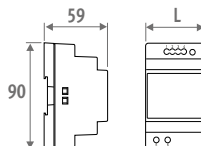

- montage mural ou rail DIN dans une armoire électrique
- conformité: UL60950 / UL508 / EN 60950-1 / TUV EN61558-2-16 / Classe 2
- tension de sortie 24 VDC
- tension d'entrée 100 - 240 VAC
- raccordement à vis
- Indicateur LED

CODE	L mm	PUISSANCE Watts	COURANT DE SORTIE A
7990 054	3.5	36	1.50
7990 055	5.3	60	2.50
7990 056	7.0	92	3.90
7990 057	10.3	150	6.25

LONGUEUR DE CÂBLE MAXIMALE

Longueur de câble maximale en fonction du nombre d'appareils. Contactez Jaga pour plus d'infos.

LONGUEUR DU CÂBLE (m)	NOMBRE BRIZA S NET ZERO									
	10	20	30	40	50	60	70	80	90	100
BRIZA S L086										
1.5 mm ²	21	10	7	5	4	3	3	2	2	2
2.5 mm ²	35	17	11	8	7	5	5	4	3	3
BRIZA S L122										
1.5 mm ²	10	5	3	2	2	1	1	1	1	1
2.5 mm ²	17	8	5	4	3	2	2	2	1	1
BRIZA S L163										
1.5 mm ²	7	3	2	1	1	1	1			
2.5 mm ²	11	5	3	2	2	1	1	1	1	1
BRIZA S L199										
1.5 mm ²	5	2	1	1	1					
2.5 mm ²	8	4	2	2	1	1	1	1	1	

COMMANDES JDPC (OPTIONELLE)

JDPC (JAGA DYNAMIC PRODUCT CONTROLLER)



TYPE	FONCTION	TABLEAU DE COMMANDE	COMMANDE EXTERNE 0-10 V	BITUBE	CAPTEUR DE TEMPÉRATURE D'EAU	CAPTEUR DE TEMPÉRATURE DE L'AIR
Réglage Jaga BMS 0-10V (D03)	  	-	✓	✓	✓	-
Jaga Marche/arrêt (D07)	  	✓	-	✓	✓	-

PAS DE CONTRÔLE JAGA JDPC

- En cas de demande de chaleur ou de froid, un système BMS/domotique ou un thermostat JAGA ouvre la vanne thermoélectrique.
- En cas de demande de chaleur ou de froid, un système BMS/ domotique ou un thermostat JAGA envoie un signal 0-10VDC. Le ventilateur fonctionne proportionnellement au signal 0-10VDC.

RÉGLAGE JAGA BMS 0-10V

- En cas de demande de chaleur ou de froid, un système BMS/ domotique ou un thermostat JAGA ouvre la vanne thermoélectrique. En cas de demande de chaleur ou de froid, un système BMS/ domotique ou un thermostat JAGA envoie un signal 0-10V. Lors de la détection d'eau froide (<18° C) ou chaude (>28° C), le ventilateur tourne proportionnellement au signal 0-10V.

JAGA MARCHE/ARRÊT

- En cas de demande de chaleur ou de froid, le système BMS/ domotique ouvre la vanne thermoélectrique. Le ventilateur tourne à une vitesse fixe lorsque l'eau a atteint la température réglée sur 28° C. Le ventilateur tourne à une vitesse fixe lorsque l'eau a atteint la température réglée sur 18° C.

BRIZA S NET ZERO BASE-LINE MODÈLE PLAFOND

QUEL SYSTÈME DE COMMANDE JAGA CHOISIR ?

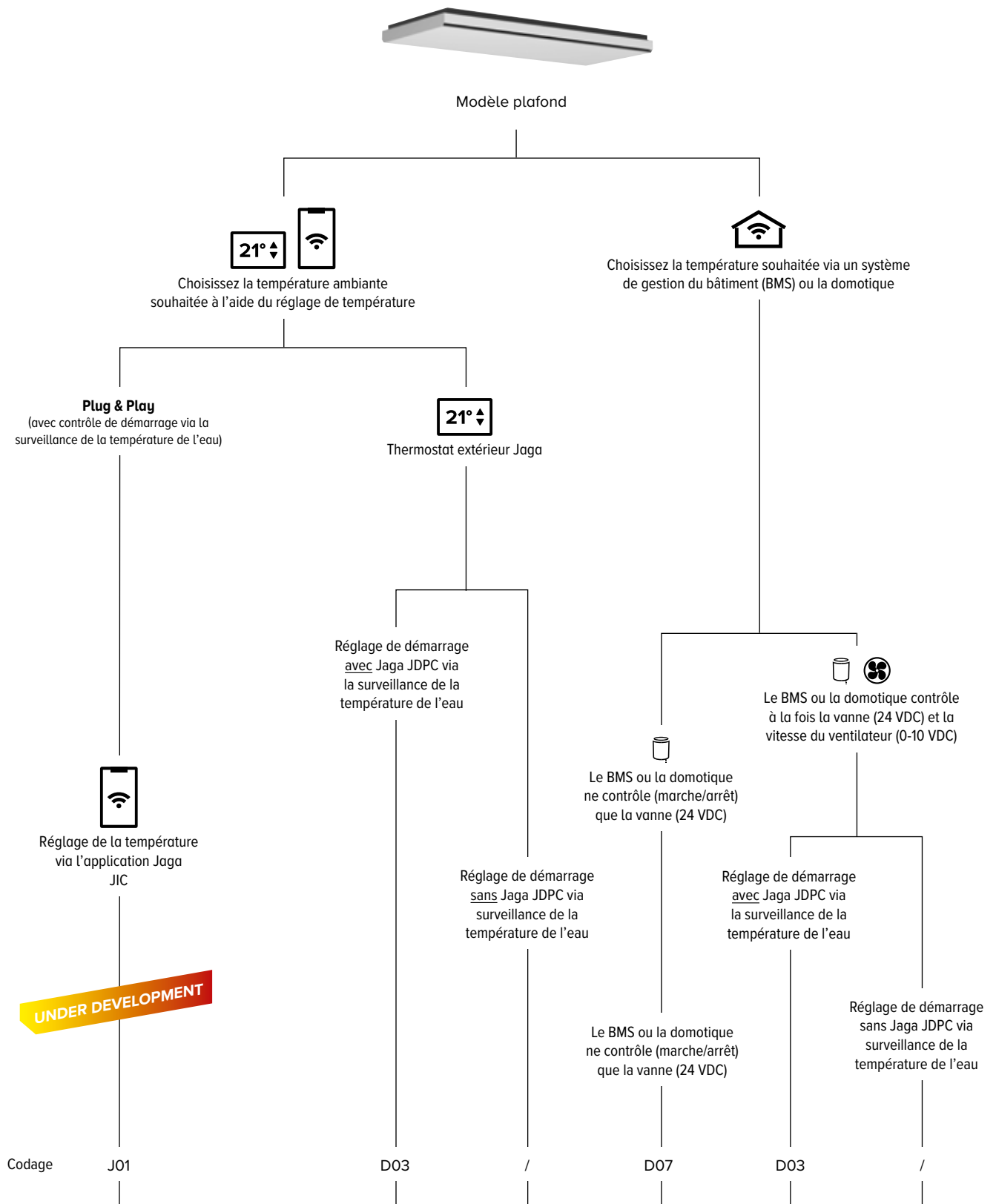

- Appareil inclus
- kit de vannes
 - alimentation
 - Contrôle de température intégré(App (JIC))

*(Commander raccords bicônes 3/4" Eurocone séparément)
Refroidissement par condensation avec un modèle pour plafond ?
Ajoutez une pompe à condensat à votre commande !*

Appareil comprenant Jaga JPDC prémonté (si indiqué dans le codage)

- Commande optionnelle
- kit de vannes: kit 288 ou kit 289
 - flexibles de raccordement en acier inoxydable (par paires)
 - alimentation: émerillon de raccord étanche ou alimentation DIN Rail
 - thermostat (0-10V) en dehors de l'appareil
 - pompe à condensat (Refroidissement par condensation)

BRIZA S NET ZERO BASE-LINE MODÈLE PLAFOND

TABLEAU TECHNIQUE

LARGEUR B cm	LONGUEUR L cm	TYPE T	TENSION DE COMMANDE U V	REFROIDIR <i>(sans condensation) température ambiante 27°C</i>		REFROIDIR TOTAL <i>température ambiante 27°C</i>		REFROIDISSEMENT SENSIBLE <i>température ambiante 27°C</i>				NIVEAU DE PRESSION ACOUSTIQUE dB(A)	DÉBIT D'AIR m³/h	CONSOMMATION D'ÉNERGIE Watts	CODE DE COMMANDE
				16/18 Watts	7/12 Watts	7/12 Watts	35/30 Watts	45/40 Watts	50/45 Watts	55/45 Watts					
BNZC 058 090	S	2	28	68	48	48	87	107	116	<20	32	1.0	BNZC 058 090 0S XXX X L BL DDD		
		4	151	368	263	186	338	414	448	23.5	63	1.4			
		6	250	603	437	304	552	675	732	28.5	95	2.4			
		8	326	775	568	401	729	892	966	35.0	123	3.8			
		10	376	884	656	478	868	1062	1151	40.5	160	6.5			
125 S	2	55	136	96	96	174	214	231	22.0	55	1.1	BNZC 058 125 0S XXX X L BL DDD			
	4	302	736	527	372	676	828	897	30.0	100	1.9				
	6	501	1206	874	607	1104	1351	1464	35.5	170	4.1				
	8	651	1549	1135	802	1457	1783	1933	41.5	228	7.7				
	10	752	1768	1311	955	1736	2125	2303	46.0	281	13.2				
170 S	2	86	213	151	151	274	335	363	22.5	56	2.0	BNZC 058 170 0S XXX X L BL DDD			
	4	474	1155	827	584	1061	1299	1408	30.0	130	3.4				
	6	786	1892	1371	953	1732	2120	2298	36.5	227	6.5				
	8	1022	2431	1782	1259	2287	2799	3033	42.5	331	11.5				
	10	1180	2775	2058	1499	2725	3335	3614	48.0	392	19.7				
205 S	2	114	281	199	199	361	442	479	24.0	60	2.1	BNZC 058 205 0S XXX X L BL DDD			
	4	625	1523	1090	770	1399	1713	1856	31.0	176	3.8				
	6	1037	2495	1808	1257	2284	2796	3030	37.5	299	8.2				
	8	1347	3205	2350	1660	3015	3691	4000	44.0	403	15.4				
	10	1556	3659	2714	1977	3593	4397	4765	49.0	503	26.4				

Emissions mesurées selon EN16430

*Mesure du son selon la norme ISO 3741:2010, à 2 m de l'appareil et avec une atténuation ambiante assumée du niveau sonore de 8 dB(A) / volume du local 100 m³ / temps de réverbération 0.5 sec.

Couleur de l'habillage |

Couleur du panneau arrière |

Raccordement: Standard: L |

Optionnelle: R |

Commande: Pas de contrôle: (ne pas remplir)

Réglage Jaga BMS 0-10V: D03

Jag Marche/arrêt: D07

Briza S Net Zero
BASE-Line B58 x L125
Grès (157)

16/18/27 °C 752 Wattss (10 V)
7/12/27 °C 1768 Wattss (10 V)
35/30/20 °C 955 Wattss (10 V)



THERMOSTAT EXTÉRIEUR JAGA

JRT-100 TB
NOIR



8751 050019

JRT-100 TW
BLANC



8751 050017

JRT-100



8751 050012

JRT-200



8751 050013

RDG 160T



8751 050009

RDG264KN



8751 050018

	JRT-100 TB / TW	JRT-100	JRT-200	RDG 160T	RDG264KN
ALIMENTATION					
<i>tension d'alimentation</i>	24V DC	24V DC	24V DC	24V DC	24V DC
PUISSANCE / TENSION D'ENTRÉE					
<i>vanne 24V DC contact</i>	2 (NO)	2 (NO)	-	-	-
<i>contact libre de potentiel</i>	-	-	2 (NO)	3 (NO)	3 (NO)
<i>entrée contact carte magnétique</i>	-	-	✓	✓	✓
<i>entrée contact fenêtre</i>	-	-	-	✓	✓
<i>ventilateur (0 - 10 V DC)</i>	max +/- 10 mA	max +/- 10 mA	max +/- 10 mA	max +/- 5 mA	max +/- 5 mA
<i>régulateur de vitesse manuel 3 positions</i>	✓	✓	✓	✓	✓
<i>mode auto</i>	✓	✓	✓	✓	✓
DOMAINES D'APPLICATION					
<i>Bitube</i>					
<i>manuel (H/C)</i>	✓	✓	✓	✓	✓
<i>automatique (H/C) - contrôle de la température de l'eau nécessaire</i>	-	-	-	✓	✓
<i>4-tubes</i>					
<i>manuel (H/C)</i>	✓	✓	✓	✓	✓
<i>automatique (H/C)</i>	✓	✓	✓	✓	✓
DIMENSIONS					
<i>pour montage mural</i>	-	-	✓	✓	✓
<i>pour encastrement mural</i>	✓	✓	optionelle	optionelle	optionelle
FONCTION					
<i>display LCD avec rétroéclairage</i>	-	✓	✓	✓	✓
<i>Écran tactile LCD avec rétro-éclairage</i>	✓	-	-	-	-
<i>degré de protection IP20</i>	-	-	-	-	-
<i>degré de protection IP30</i>	✓	✓	✓	✓	✓
<i>Capteur CO2 intégré</i>	-	-	-	-	✓
<i>capteur d'humidité</i>	-	-	-	-	✓
FONCTIONS					
<i>fuseaux horaires programmables</i>	✓	✓	✓	✓	✓
<i>commande via WiFi (app Smartphone)</i>	✓	-	-	-	-
<i>ventilateur à démarrage différé</i>	-	-	-	✓	✓
<i>vitesse ventilateur continu</i>	-	-	-	✓	✓
<i>capteur de température 80 cm</i>	✓	✓	optionelle	optionelle	optionelle

COEFFICIENTS DE CORRECTION

Les puissances données à ΔT 50 sont des valeurs exactes calculées selon EN16430. Pour tous les autres ΔT , ce tableau donne une valeur calculée en utilisant un facteur de correction moyen valable pour toutes les dimensions.

Sur netzero.jaga.com, vous pouvez télécharger des outils de calcul avec les rendements exacts. Les outils de calcul en ligne sont toujours actualisés avec les données les plus récentes. Des différences mineures de rendement entre les tableaux déjà imprimés et les différents outils de calcul en ligne sont donc tout à fait normales et s'inscrivent dans les marges de tolérance fixées par la norme.

FACTEURS DE CORRECTION MOYENS POUR LES PRODUITS DYNAMIQUES - 75/65/20°C

température ambiante: 20°C

Valeur N moyenne : 1.00

	TR	65	60	55	50	45	40	35	30	25
TA										
75		1.00	0.95	0.89	0.83	0.76	0.69	0.62	0.53	0.42
70		0.95	0.90	0.84	0.79	0.72	0.66	0.58	0.50	0.39
65			0.85	0.80	0.74	0.68	0.62	0.55	0.47	0.37
60				0.75	0.70	0.64	0.58	0.51	0.43	0.34
55					0.65	0.60	0.54	0.47	0.40	0.31
50						0.55	0.49	0.43	0.37	0.28
45							0.45	0.39	0.33	0.25
40								0.35	0.29	0.22
35									0.25	0.18
30										0.14

température ambiante: 24°C

Valeur N moyenne : 1.00

	TR	65	60	55	50	45	40	35	30	25
TA										
75		0.92	0.86	0.81	0.74	0.68	0.61	0.52	0.42	0.26
70		0.87	0.82	0.76	0.70	0.64	0.57	0.49	0.39	0.24
65			0.77	0.72	0.66	0.60	0.53	0.46	0.37	0.22
60				0.67	0.62	0.56	0.49	0.42	0.34	0.20
55					0.57	0.52	0.46	0.39	0.31	0.18
50						0.47	0.41	0.35	0.27	0.15
45							0.37	0.31	0.24	0.13
40								0.27	0.20	0.11
35									0.17	0.08
30										0.06

PERTE DE PRESSION

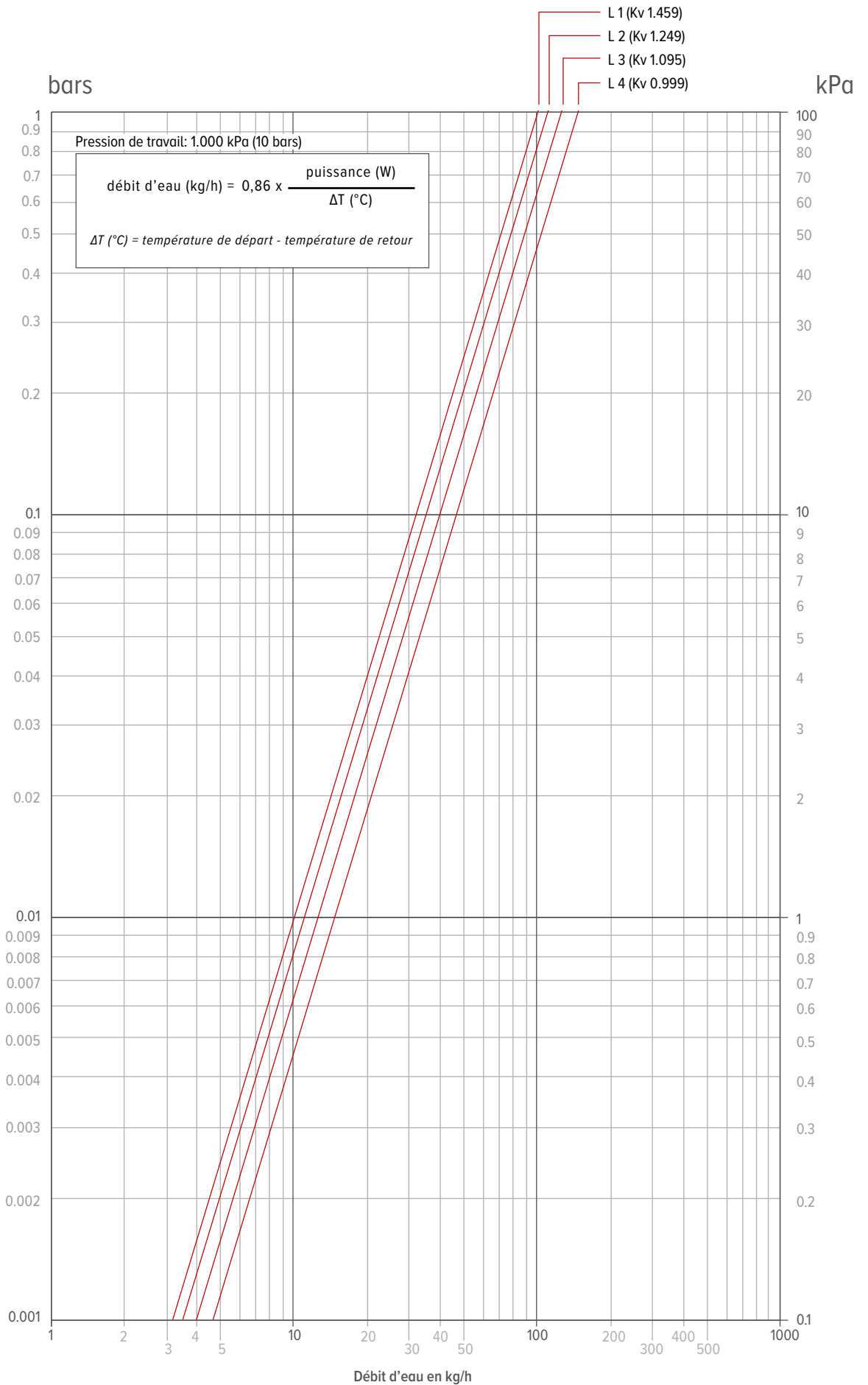



jaga

CLIMATE
DESIGNERS

BELGIQUE – JAGA NV

Besoin d'un conseil ? Prenez rendez-vous au Centre de Conseils Jaga !

Verbindingslaan 16
3590 Diepenbeek

+32 (0) 11 29 41 11

info@jaga.be
netzero.jaga.com